

Canon



Zoemini S2

كاميرا الطباعة الفورية
دليل المستخدم

المحتويات

ص ٤-٣

معلومات السلامة

اقرأ الدليل قبل استخدام الجهاز

ص ٥

نظرة عامة

العناصر المتوفرة مع الجهاز
مميزات المنتج

ص ٩-٦

الإعداد

قيد الشحن
تحميل الورق
الذاكرة الخارجية

ص ١٥-١٠

عمليات التشغيل

التشغيل/إيقاف التشغيل
التقاط صورة وطباعتها
محدد المنظر
مرآة التقاط صور السيلفي
أوضاع التصوير
أزرار الفلتر والحد
تصوير العرض المباشر

ص ١٨-١٦

مؤشر LED

استكشاف الأخطاء وإصلاحها

ص ١٩

المواصفات

ص ٢١-٢٠

تثبيت التطبيق

ص ٢٤-٢٢

الإقران بين جهاز محمول وكاميرا الطباعة الفورية

الإقران في نظام التشغيل iOS و ANDROID

الإقران في نظام التشغيل ANDROID (باستخدام اتصال المجال القريب (NFC))

ص ٣٨-٢٥

واجهة المستخدم

الشاشة الرئيسية
القائمة الرئيسية
إعدادات الطباعة
ألبوم صور

إرسال صورة إلى تطبيق MINI PRINT

تحرير الصورة

استخدام طباعة الصورة المصغرة

استخدام طباعة دمج

طباعة ملصق مسبق القطع

كاميرا الهاتف الذكي

الطباعة من بطاقة الذاكرة ZOEMINI S2 MICROSD

قائمة انتظار الطباعة

معلومات السلامة

اقرأ الدليل قبل استخدام الجهاز

يُرجى قراءة تعليمات واحتياطات السلامة التالية قبل استخدام الجهاز.

للحصول على معلومات السلامة والتنظيم، ارجع إلى ورقة المعلومات التنظيمية ومعلومات الضمان الموجودة في محتويات العبوة.

RMN: PP2002

يتم تعيين رقم معرف النموذج التنظيمي لغرض التعريف التنظيمي.

يُستخدم للإشارة إلى موقف ينطوي على خطورة محتملة والذي إذا لم يتم تجنبه، فقد يؤدي إلى الوفاة أو حدوث إصابة خطيرة.

تحذير

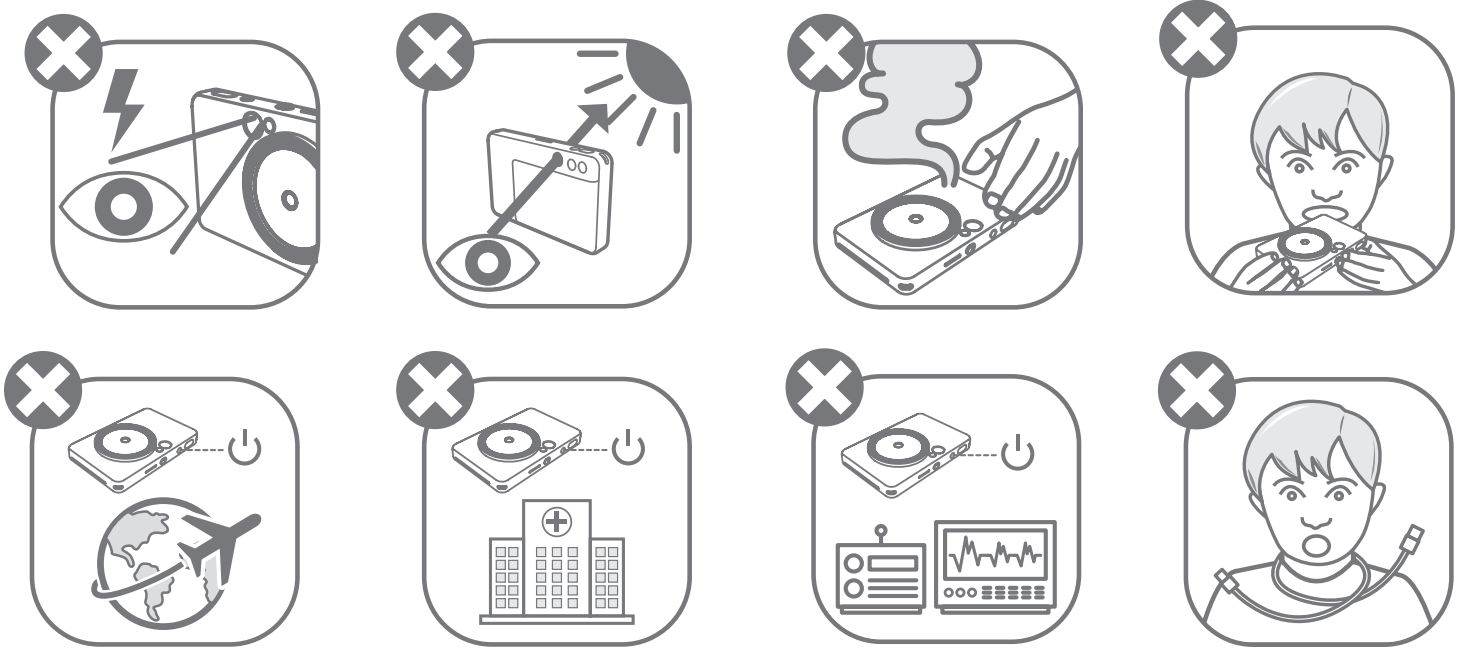

- أبعد الجهاز عن متناول الأطفال والرضع. قد يؤدي الاستخدام غير الملائم لهذا المنتج إلى الاختناق أو الحوادث.
- توقف عن استعمال الجهاز على الفور، إذا انبعث منه الدخان أو إذا انبعثت منه رائحة غريبة أو كان يعمل على نحو غير طبيعي.
- تجنب النظر إلى الشمس أو الأضواء الساطعة من خلال عدسة الرؤية أو محدد النظر. فقد يؤدي هذا الأمر إلى الإصابة بالعمى أو مشاكل في الرؤية.
- تجنب إشعال ضوء الفلاش على مقربة من العينين؛ فقد يؤدي هذا الأمر إلى تضرر العينين.
- قد تؤدي اللقيفة التي تشبه الطوق حول عنق الطفل إلى إصابته بالاختناق. وإذا كان المنتج يشتمل على سلك لتوصيل التيار، فقد يؤدي لف السلك على نحو خاطئ حول عنق الطفل إلى إصابته بالاختناق.
- أطفئ الجهاز في الأماكن التي يُمنع فيها استخدام الكاميرا. قد تعمل الأمواج الكهرومغناطيسية المنبعثة من الكاميرا على تشويش عمل الأدوات الإلكترونية والأجهزة الأخرى. التزم بالحرص الشديد عن استخدام المنتج في الأماكن التي يتم فيها تقييد استخدام الأجهزة الإلكترونية، وأمثلة ذلك المطارات والمنشآت الطبية.

يُستخدم للإشارة إلى مستوى الخطر أو الضرر الذي، إذا تم التعامل مع المنتج عن طريق الخطأ، فقد يؤدي إلى حدوث إصابة أو تلف في الممتلكات بخلاف عيوب المنتج.

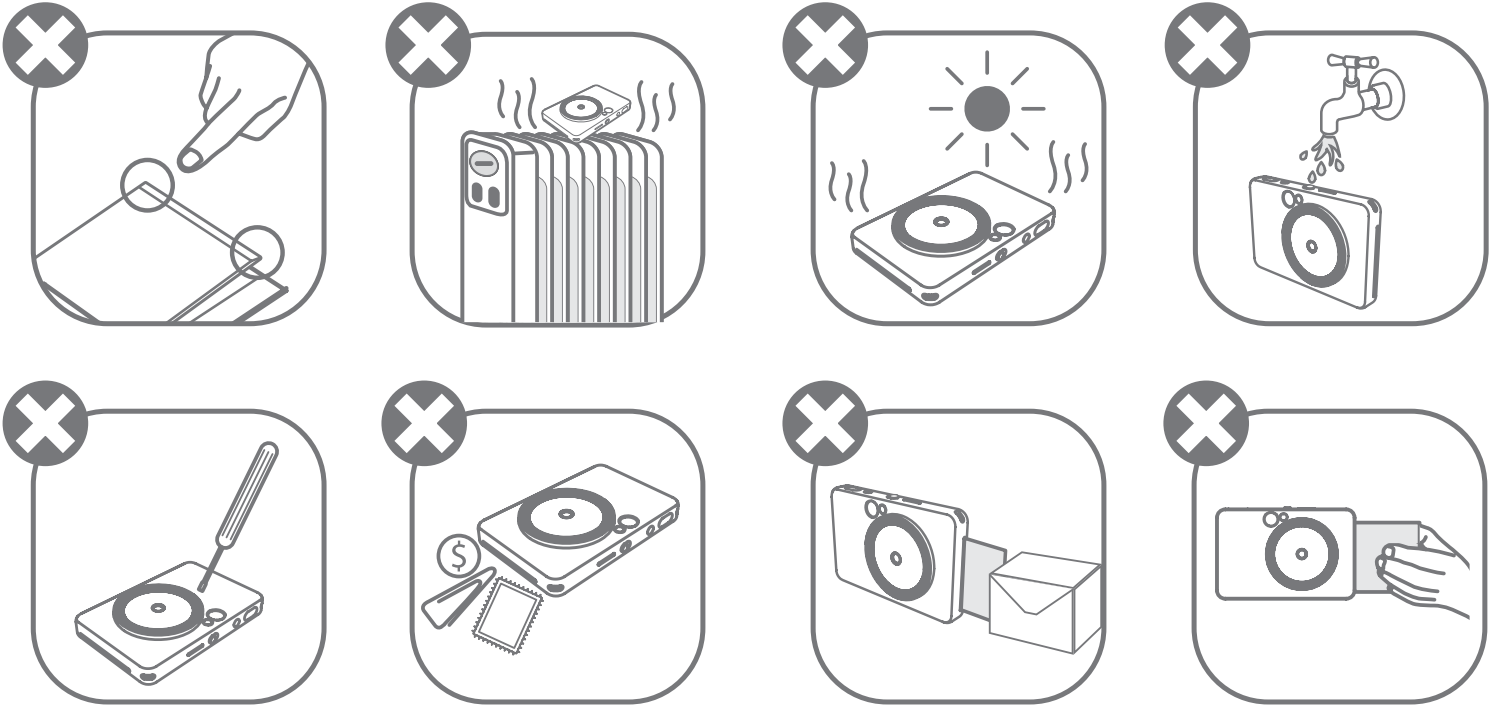

- قد لا يقوم الجهاز بالطباعة، عند التشغيل في ظروف الطقس القاسية. دع درجة حرارة الطباعة تتكيف مع درجة حرارة التشغيل الموصى بها من ١٥ إلى ٣٢ درجة مئوية، قبل محاولة الطباعة مرة أخرى.
- عند الشحن، يُرجى شحن الجهاز في درجة حرارة مناسبة تتراوح من ١٥ إلى ٣٢ درجة مئوية.
- استخدم قطعة قماش ناعمة وجافة لتنظيف الجهاز. وتجنب تنظيف الطباعة بقطعة قماش رطبة أو سوائل طيارة مثل مخفف الطلاء.
- اترك الغطاء العلوي مغلقًا لتجنب دخول الغبار والجسيمات الأخرى إلى الجزء الداخلي من الجهاز.
- وإذا كان الجهاز لا يعمل بشكل صحيح، فيرجى الاتصال بالوكيل الذي اشترت منه هذا المنتج أو يُرجى الاتصال بقسم الخدمة والدعم من Canon على العنوان www.canon-europe.com/support.
- لا تعرض البطارية أبدًا لدرجات الحرارة المرتفعة أو الحرارة المباشرة أو التخلص منها عن طريق الحرق.
- يمكن أن تؤدي حالات التشويش الكهرومغناطيسي أو التفريغ الكهربائي إلى تعطل وظائف الجهاز أو فقدان الذاكرة أو تغييرها. وفي حالة حدوث ذلك، استخدم دبوسًا أو شيئًا مشابهًا للضغط على زر [RESET] "إعادة الضبط" الموجود أسفل الجهاز.
- لا تقم بإجراء أي تعديلات غير مُصرَّح بها على جهازك. يؤدي القيام بالكثير من التعديلات إلى تعريض السلامة والامتثال التنظيمي والأداء للخطر، وقد يؤدي إلى إبطال الضمان.
- تجنب استبدال البطارية بنوع غير مناسب.
- لا تقم بفك أو فتح أو تمزيق حزمة أو خلايا البطارية.

نظرة عامة

العناصر المتوفرة مع الجهاز



رباط المعصم

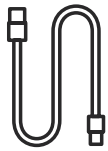

كابل USB



ورقة المعلومات التنظيمية
ومعلومات الضمان
من Canon
ZINK® ورق صور
(١٠ ورقات)



ورقة المعلومات التنظيمية
ومعلومات الضمان



دليل البدء السريع

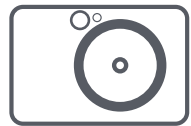

كاميرا الطباعة الفورية

مميزات المنتج

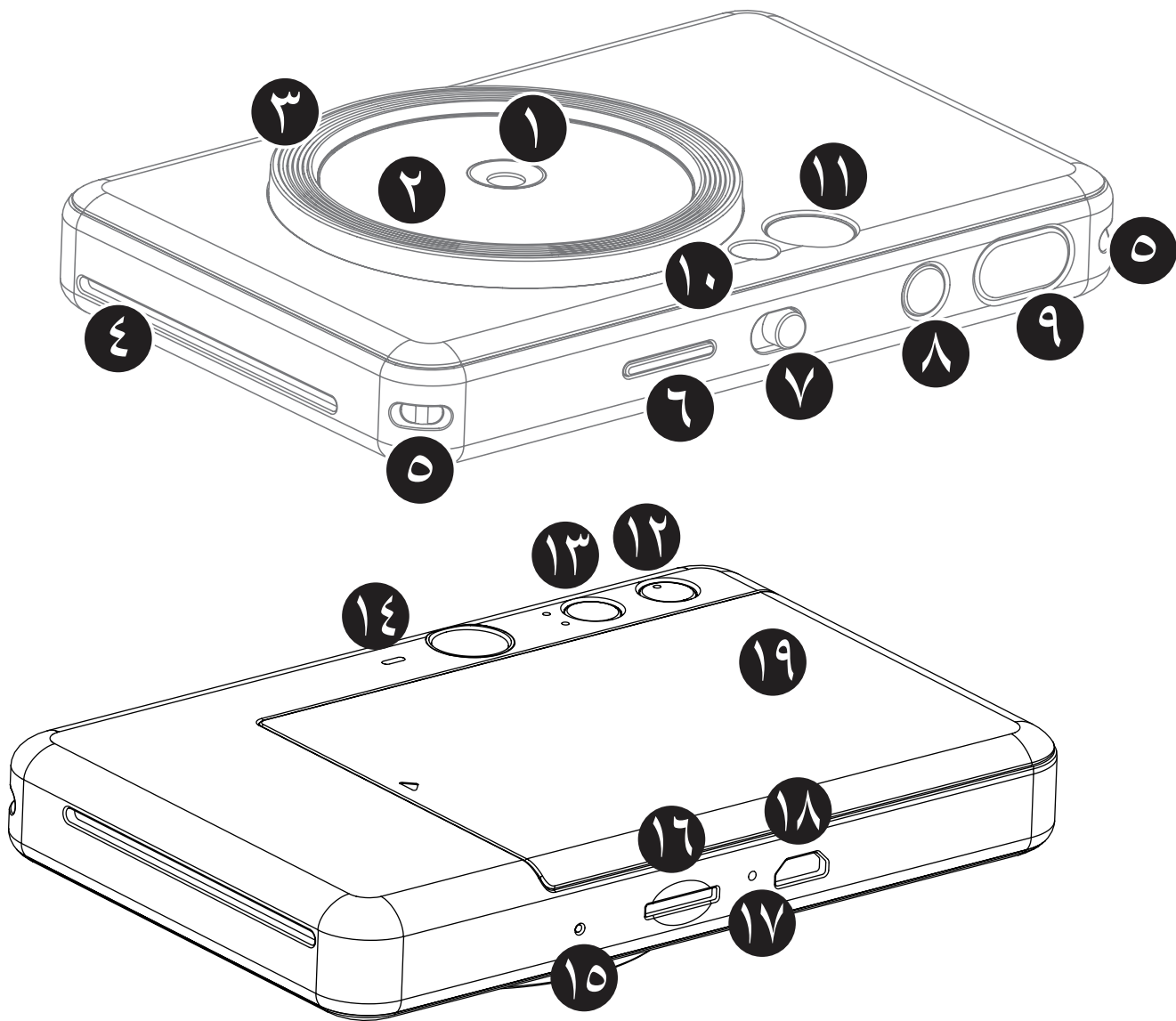

- | | |
|--|-----------------------------|
| ١١ عدسة الرؤية | ١ عدسة الكاميرا |
| ١٢ زر الحد | ٢ مرآة التقاط صور السيلفي |
| ١٣ زر الفلتر | ٣ حلقة الضوء (٨ مصابيح LED) |
| ١٤ السماعة | ٤ فتحة إخراج الطباعة |
| ١٥ زر إعادة الضبط
* لإعادة ضبط الجهاز، اضغط بواسطة دبوس | ٥ فتحة السوار |
| ١٦ فتحة بطاقة ذاكرة MicroSD (حتى ٢٥٦ جيجابايت) | ٦ مصباح LED لعرض الحالة |
| ١٧ مصباح LED لعرض حالة الشحن | ٧ المفتاح المنزلق |
| ١٨ منفذ Micro USB | ٨ زر التشغيل |
| ١٩ غطاء الطباعة | ٩ زر الغالق |
| | ١٠ ضوء الفلاش |

قيد الشحن



مصباح LED لعرض حالة الشحن

قيد الشحن: أحمر

مشحون بالكامل: أخضر



يشتمل الجهاز على بطارية داخلية. الرجاء شحن الجهاز بالكامل بواسطة كابل USB المتوفر مع الجهاز قبل الاستخدام.

١ أدخل الطرف الأصغر من كابل USB المرفق في الجهاز، وأدخل الطرف الآخر في مهايئ USB القابل للشحن.

٢ ستتحوّل إضاءة مصباح LED الموضح لحالة الشحن إلى اللون الأحمر للإشارة إلى الشحن.

٣ بمجرد اكتمال الشحن، سيتحوّل مؤشر الشحن إلى اللون الأخضر.
– قد يختلف وقت التشغيل حسب حالة الشحن بالبطارية وحالة التشغيل وظروف البيئة.

* في حالة عدم وجود نية لاستخدام الجهاز، يوصى بشحن البطارية بالكامل مرة واحدة سنويًا قبل تركها غير مستخدمة للحفاظ على دوام البطارية. إذا أبقيت الجهاز في ظروف تكون فيها طاقة البطارية منخفضة لمدة أكثر من ثلاثة (٣) أشهر، فقد تتدهور حالة البطارية ولا تستطيع شحن البطارية المدمجة.

ملحوظة !

حول كابل USB

تعامل مع كابل USB بحرص أثناء الشحن

- لا تضع أي أشياء ثقيلة فوق الكابل.
- لا تضع كابل USB بالقرب من مصادر الحرارة.
- تجنب حك الكابل أو إتلافه أو لفه أو سحبه بشدة.
- تجنب توصيل الكابل أو فصله بيدين مبتلتين.
- تجنب درجة الحرارة العالية/المنخفضة جدًا أو حالات الرطوبة.
- يرجى فصل كابل USB من مصدر الطاقة بعد الشحن.
- يرجى استخدام كابل USB المتوفر مع الجهاز للشحن.

تحميل الورق

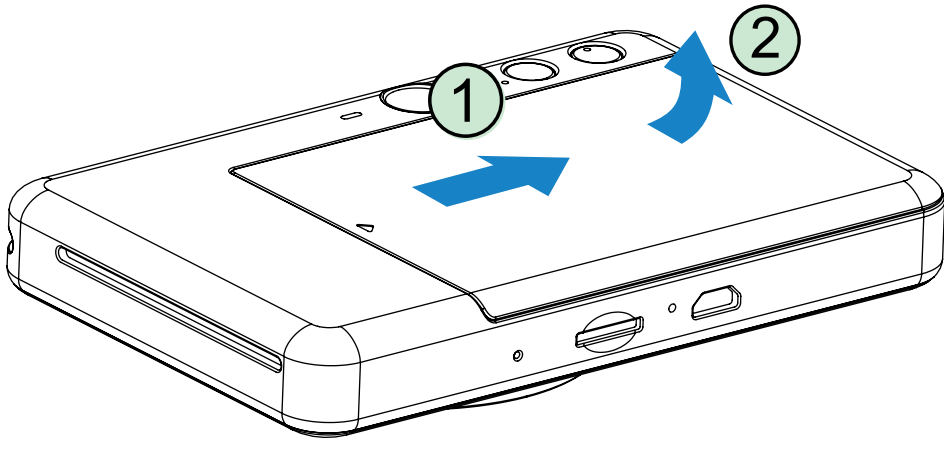

١ قم بإزالة الغطاء عن طريق تحريكه إلى الأمام في اتجاه السهم.

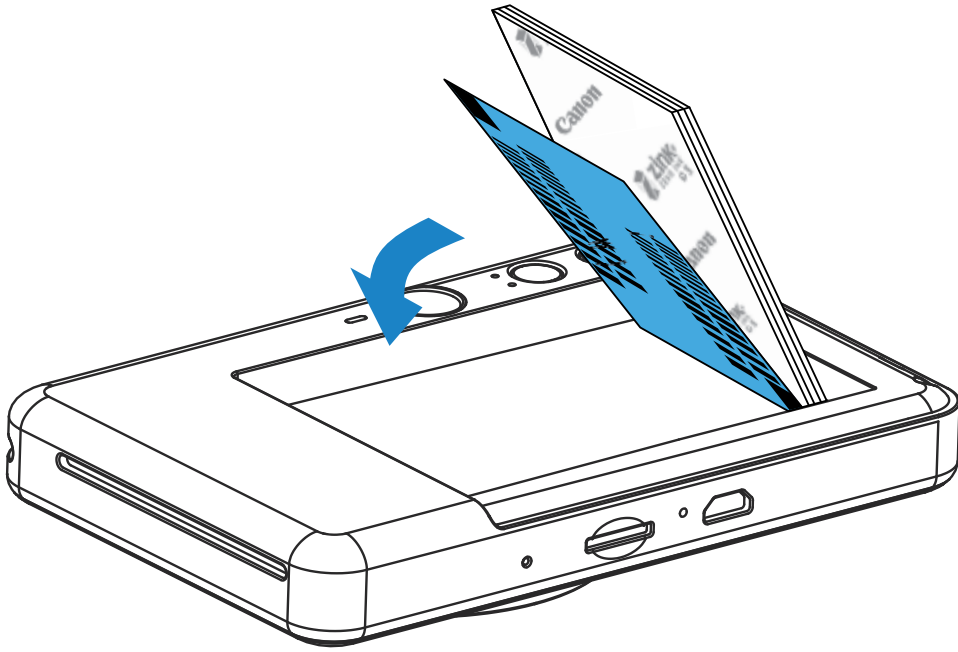

٢ افتح حقيبة واحدة من ورق الصور (١٠ أوراق + SMART SHEET® باللون الأزرق).

٣ ضع جميع أوراق الصور البالغ عددها ١٠ أوراق وورقة SMART SHEET® باللون الأزرق في علبة ورق الصور.
- قم برص ورق الصور الموجود أعلى ورقة SMART SHEET® باللون الأزرق، مع التأكد من أن الباركود وشعارات ورق الصور موجهة للأسفل.

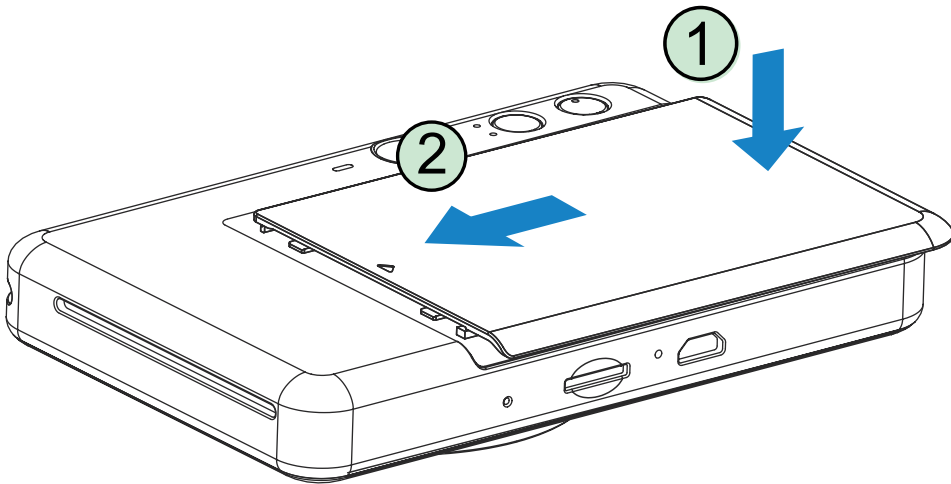

٤ أعد تركيب الغطاء العلوي بالجهاز. يجب أن يصدر صوت نقر يشير إلى استقرار الغطاء في مكانه عند إغلاقه بشكل صحيح.
- سيتم إرسال SMART SHEET® باللون الأزرق عبر الجهاز تلقائيًا قبل الطباعة الأولى.

الذاكرة الخارجية

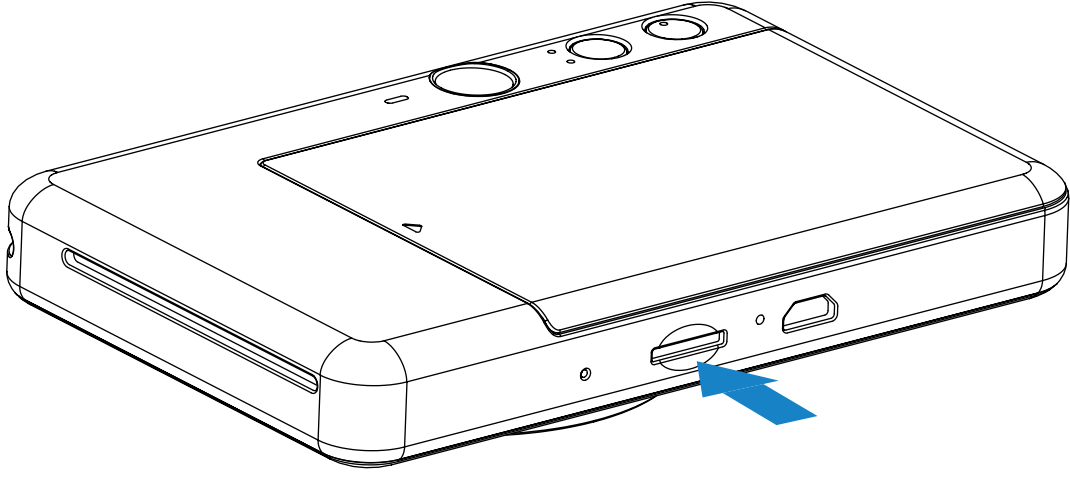

يلزم توفر بطاقة ذاكرة MicroSD خارجية (سعة تصل إلى أكثر من ٢٥٦ جيجابايت) لحفظ الصور الملتقطة. تنسيقات FAT16 و FAT32 و exFAT هي المدعومة فقط.



تجهيز بطاقة الذاكرة

استخدم بطاقات الذاكرة التالية (تباع بشكل منفصل)

- بطاقات ذاكرة MicroSD ١*
- بطاقات ذاكرة MicroSDHC ٢* ١*
- بطاقات ذاكرة MicroSDXC ٢* ١*
- ١* البطاقات المطابقة لمعايير SD. ومع ذلك، لم يتم التحقق من إمكانية عمل جميع البطاقات مع الكاميرا.
- ٢* بطاقات الذاكرة UHS-I مدعومة أيضًا.

إدخال وإخراج بطاقة ذاكرة MicroSD

- أدخل بطاقة ذاكرة MicroSD في الفتحة أسفل الجهاز. ستسمع صوت نقرة خفيفة عند إدخال البطاقة بالكامل.
- اضغط أعلى البطاقة لتحريرها. اسحب بلطف لإزالة البطاقة بالكامل من الجهاز.
- في حالة وجود خطأ ما في القراءة/الكتابة على بطاقة ذاكرة MicroSD، سيظهر ضوء مؤشر LED يدل على الخطأ على بطاقة ذاكرة MicroSD. أزل بطاقة ذاكرة MicroSD وأعد تشغيل الجهاز.
- صل الجهاز بجهاز للكمبيوتر من خلال كابل USB المرفق. اضغط ضغطًا مزدوجًا على صورة محرك الأقراص الخارجي عند ظهورها على شاشة الكمبيوتر لعرض الصور وحفظها.

ملحوظة !

صيانة الجهاز

- استخدم الجهاز واحتفظ به في البيئة الموصى بها حيث تتراوح بها درجة الحرارة من ١٥ إلى ٣٢ درجة مئوية وتتراوح بها الرطوبة النسبية من ٤٠ إلى ٥٥٪.
- حافظ على تحديث البرنامج الثابت لجهازك. صل جهازك بتطبيق Mini Print من Canon. سيظهر رمز "ترقية البرنامج الثابت" في شريط القائمة في حال ظهور إصدار جديد للبرنامج الثابت.
- تأكد من أن جهازك المحمول متصل بالإنترنت قبل التحقق من وجود ترقية. إذا كنت بحاجة إلى ترقية البرنامج الثابت، فيجب شحن الطابعة بنسبة ٥٠٪ أو أعلى.
- تأكد من أنك تستخدم أحدث إصدار من تطبيق Mini Print من Canon. إذا لم يتم تحديث تطبيقاتك تلقائيًا، فانقل إلى متجر التطبيقات وتحقق مما إذا كنت بحاجة إلى التحديث.

عند استخدام ورق الصور

- قم بتحميل ١٠ ورقات صور وورقة واحدة SMART SHEET® باللون الأزرق. وتجنب تحميل ورق أكثر، لأن تحميل ورق أكثر قد يسبب حدوث انحشار للورق أو حصول أخطاء في الطباعة.
- للحصول على أفضل نتائج طباعة، استخدم ورق صور المخصص لطابعات Zoemini من Canon. – يمكنك شراء ورق صور إضافي داخل تطبيق Mini Print من Canon عن طريق النقر فوق "شراء الورق" في القائمة الرئيسية.
- عند حدوث انحشار ورق، فما عليك سوى إيقاف تشغيل الطابعة وتشغيلها مرة أخرى للتخلص من انحشار الورق تلقائيًا. ولا تحاول سحب الورق.
- لا تسحب ورق الصور من الجهاز بينما يقوم بالطباعة.
- تعامل مع ورق الصور بعناية لتجنب تلفه أو انثنائه.
- حافظ على نظافة ورق الصور عند تحميله. إذا كان ورق الصور متسخًا أو تالفًا، فقد يسبب انحشار الورق أو خطأ في الطباعة.
- لا تفتح حقيبة جديدة من ورق الصور حتى تكون جاهزًا لتحميلها في جهازك.
- لا تعرض ورق الصور لأشعة الشمس المباشرة أو الرطوبة.
- لا تترك ورق الصور في منطقة تكون فيها درجة الحرارة أو الرطوبة خارج نطاق الظروف المُشار إليها على الحقيبة. فقد يقلل هذا من جودة الصورة المطبوعة.

حول SMART SHEET® باللون الأزرق

- تحتوي كل حقيبة من ورق الصور على ١٠ ورقات من ورق الصور وورقة SMART SHEET® باللون الأزرق.
- قم بتحميل SMART SHEET® وورقة الصور من داخل نفس الحقيبة للحصول على أفضل جودة طباعة. يتم ضبط كل ورقة SMART SHEET® باللون الأزرق خصيصًا لحقيبة الورق الموجودة بها.
- سيتم إرسال SMART SHEET® عبر الجهاز تلقائيًا قبل الطباعة الأولى لتنظيف الطابعة وتحسين جودة الطباعة لحقيبة الورق المحددة هذه (١٠ ورقات).
- احتفظ بورقة SMART SHEET® باللون الأزرق ولا تتخلص منها إلا بعد طباعة جميع أوراق الصور في الحقيبة البالغ عددها ١٠ أوراق. إذا لم تلب جودة الطباعة التوقعات، فيمكنك إعادة استخدام SMART SHEET® باللون الأزرق إذا كان الورق لا يزال من نفس الحقيبة. ما عليك سوى تحريك ورقة SMART SHEET® بحيث يكون وجه الباركود لأسفل وتحت ورق الصورة المتبقي.
- قد يؤدي استخدام SMART SHEET® باللون الأزرق من حقيبة أخرى إلى خفض جودة الطباعة.

عمليات التشغيل

التشغيل/إيقاف التشغيل

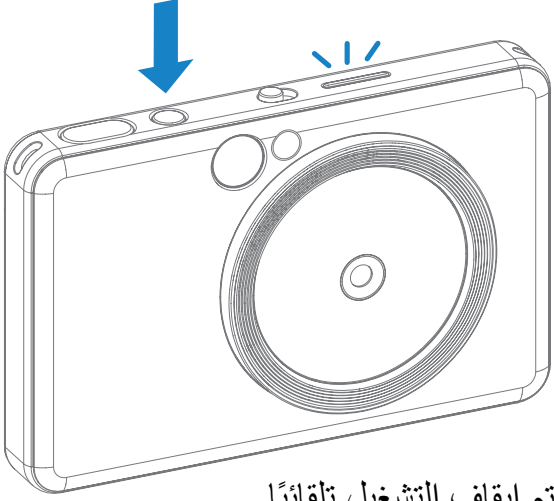

١ اضغط مع الاستمرار على زر التشغيل  حتى يضيء مصباح مؤشر LED.

٢ عندما تتحول إضاءة مؤشر LED إلى اللون الأبيض الثابت، فهذا يعني أن الجهاز جاهز للاستخدام.

٣ اضغط مع الاستمرار على زر التشغيل  لإيقاف تشغيل الجهاز.

إيقاف التشغيل التلقائي

عندما يكون الجهاز في وضع الخمول لحوالي ٣ دقائق (بشكل افتراضي)، فسيتم إيقاف التشغيل تلقائيًا.

- يمكن للمستخدم استئناف تشغيل الجهاز بالضغط على زر التشغيل مرة أخرى.
- يمكن للمستخدم تغيير الوقت (٣ دقائق / ٥ دقائق / ١٠ دقائق) في التطبيق.

التقاط صورة وطباعتها

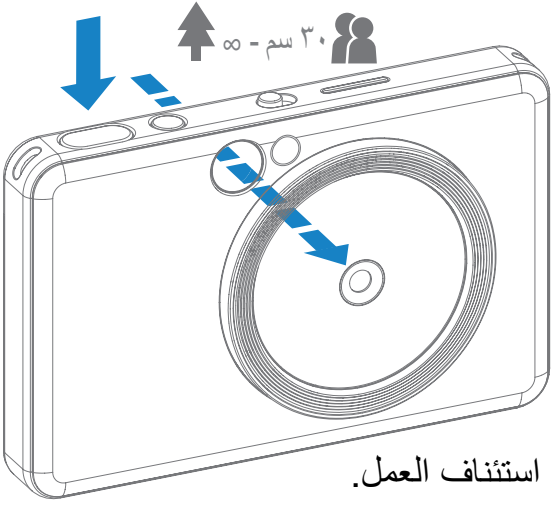

١ أمسك الجهاز، وتحقق من التركيب المطلوب للصورة.

٢ اضغط على زر الغالق  لالتقاط صورة. ستقوم الكاميرا بتشغيل ضوء الفلاش تلقائيًا إذا كان ذلك ضروريًا لظروف الإضاءة.

٣ ستتم طباعة الصورة على الفور بعد التقاط الصورة، إذا تم إدخال الورق. يمكن أن يحتفظ الجهاز بما يصل إلى ١٠ صور في نفس الوقت لطباعتها، بناءً على سعة بطاقة ذاكرة MicroSD*.

* سيتم مسح قائمة انتظار الطباعة بمجرد إيقاف تشغيل الجهاز ولا يمكن استئناف العمل.

* يمكن أن يحتفظ الجهاز بما يصل إلى ٥ صور في نفس الوقت لطباعتها إذا لم يتم تركيب بطاقة ذاكرة MicroSD.

٤ يمكن للمستخدم التقاط الصور باستخدام الجهاز حتى بدون وجود ورق إذا كانت بطاقة ذاكرة MicroSD موجودة. ستُحفظ الصور على بطاقة ذاكرة MicroSD.

محدد المنظر

إنشاء صورة باستخدام علامة الإطار في محدد المنظر.

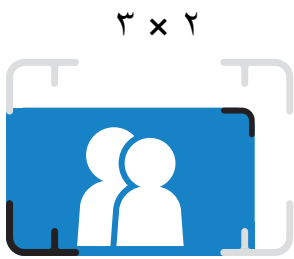

علامة الإطار الخارجي
لالتقاط الطبيعي
للصور من مسافة
٣٠ سم - متر واحد

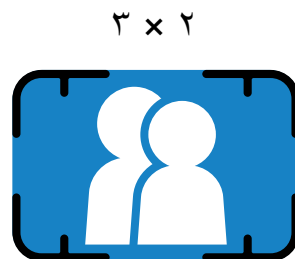

علامة الإطار الداخلي
لالتقاط الصور المقربة
عند متر واحد - ∞

مرآة التقاط صور السيلفي

إنشاء صورة باستخدام علامة الإطار في مرآة التقاط صور السيلفي.



3 × 2



مسافة البعد البؤري
عند 50 سم

أوضاع التصوير



يمكنك اختيار أوضاع الكاميرا المختلفة عبر استخدام المفتاح المنزلق في الجزء العلوي من الجهاز للحصول على سيناريوهات مختلفة.

الوضع	المنظر الطبيعي	بورتريه	الصور الذاتية
الرموز			
وضع القياس (القياس في حالة اكتشاف الوجه البشري)	متوسط المركز (حافظ على متوسط المركز)	متوسط المركز (مساحة الوجه المُرجحه)	متوسط المركز (مساحة الوجه المُرجحه)
وضع التركيز (التركيز في حالة اكتشاف الوجه البشري)	المركز (حافظ على الصورة في المركز)	المركز (التركيز على الوجه البشري)	المركز (التركيز على الوجه البشري)
ضوء الفلاش	ضوء الفلاش OFF وحلقة الضوء OFF	ضوء الفلاش AUTO وحلقة الضوء OFF	ضوء الفلاش ON وحلقة الضوء ON

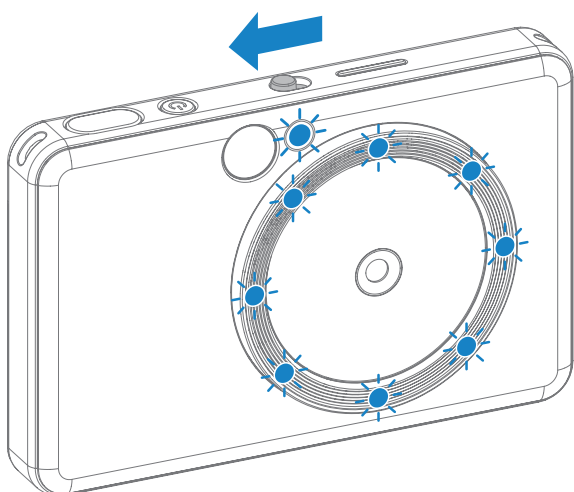

ملاحظة: إذا كنت على وشك التقاط صورة سيلفي، فستمنحك مصابيح LED البالغ عددها 8 مصابيح ذات الشكل الحلقي حول العدسة إضاءة منتظمة على الوجه. فهي تُخفض من مستوى الظل وتسمح لك بالتقاط صور جميلة لوجهك ككل، وإنشاء سطوع موحد في الصورة بأكملها.

* النطاق الفعّال للإضاءة الدائرية: 30 سم - 60 سم

أزرار الفلتر والحد



أضف سهولة فلتر أو حد إلى صورك على الكاميرا مباشرة.

الفلتر

يمكن للمستخدم إضافة إما فلتر أسود وأبيض أو فلتر مفعم بالحويوة على صورة عبر الضغط على الزر قبل التقاط صورة.



فلتر مفعم بالحويوة وبدون حد



فلتر أبيض وأسود بدون حد



بدون فلتر وبدون حد

الحد

- يمكن للمستخدم إضافة حد على الصورة عبر الضغط على الزر قبل التقاط الصورة.
- يمكن للمستخدم تخصيص الحد من خلال تطبيق Mini Print من Canon بعد توصيل الجهاز بهاتف ذكي متوافق (الحد الأبيض هو الوضع الافتراضي).

١ اذهب إلى الشاشة الرئيسية، ثم اضغط على "الاستخدام لاسلكيًا!" <-- "تصوير".

٢ اضغط  لتحرير الحد.

٣ حدد نوع الحد الذي تفضله واختر لونًا، ثم اضغط  للتأكيد.

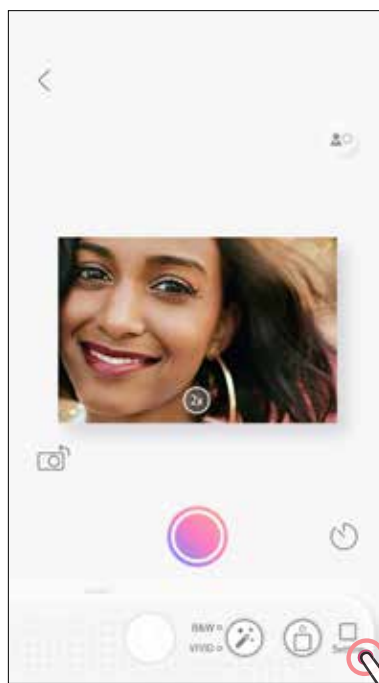
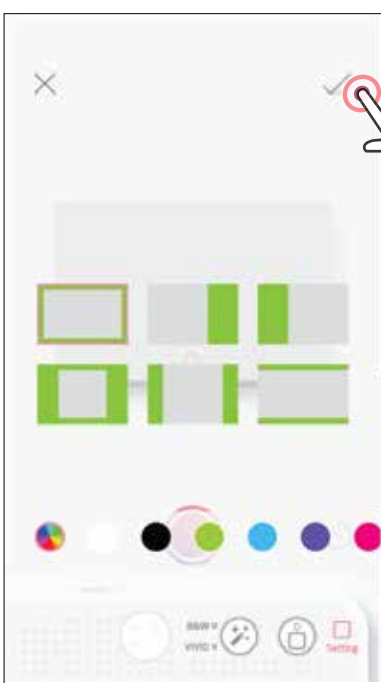



تصوير العرض المباشر

يستطيع المستخدم التحكم عن بُعد في الجهاز من خلال التطبيق لالتقاط الصور. اذهب إلى الشاشة الرئيسية ثم ادخل صفحة العرض المباشر.



تصوير وطباعة

اضغط  لالتقاط صورة. واضغط على  لتأكيد الطباعة.

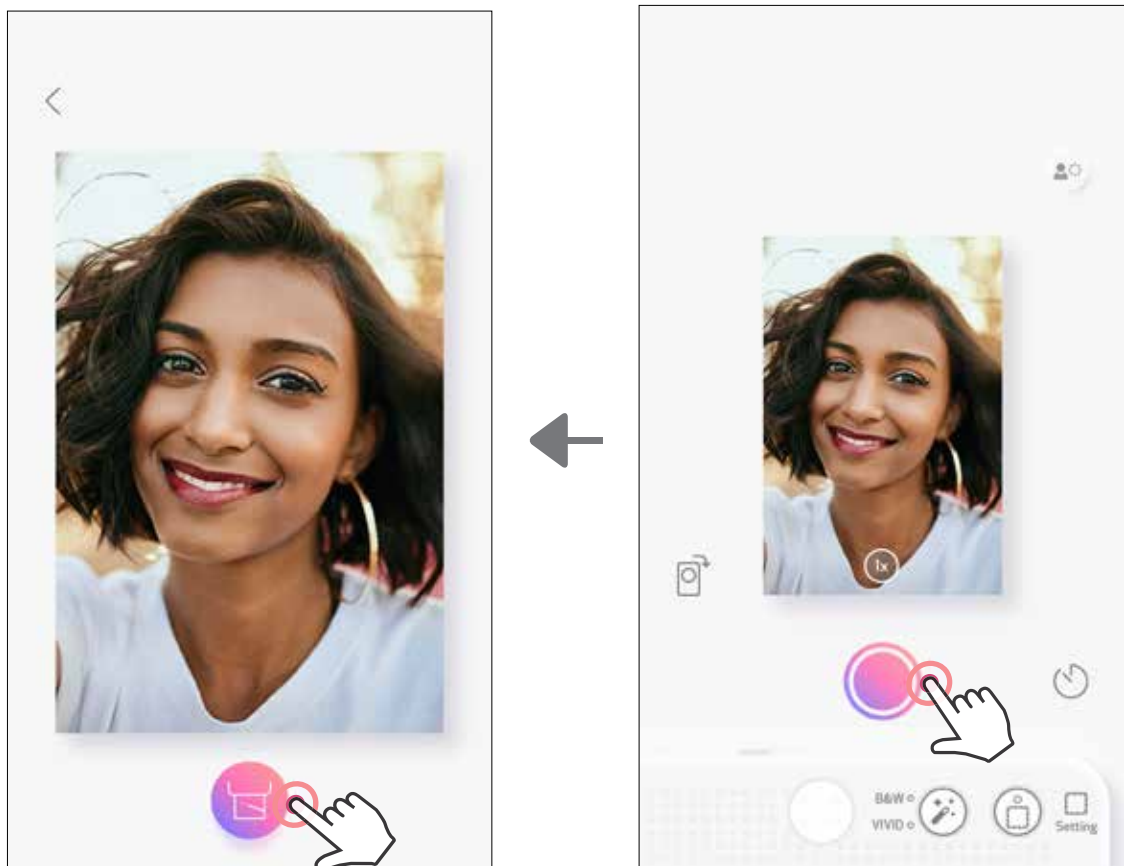

المؤقت

اضغط على  لالتقاط صورة على الفور. اضغط على  وحدد مؤقتاً يستغرق ٣ ثوانٍ/٥ ثوانٍ/١٠ ثوانٍ (بشكل افتراضي: إيقاف التشغيل)، اضغط على  للبدء في العد التنازلي.

- سينبهك مصباح LED حول مرآة التقاط صور السيلفي، إذا تم تفعيل المؤقت.

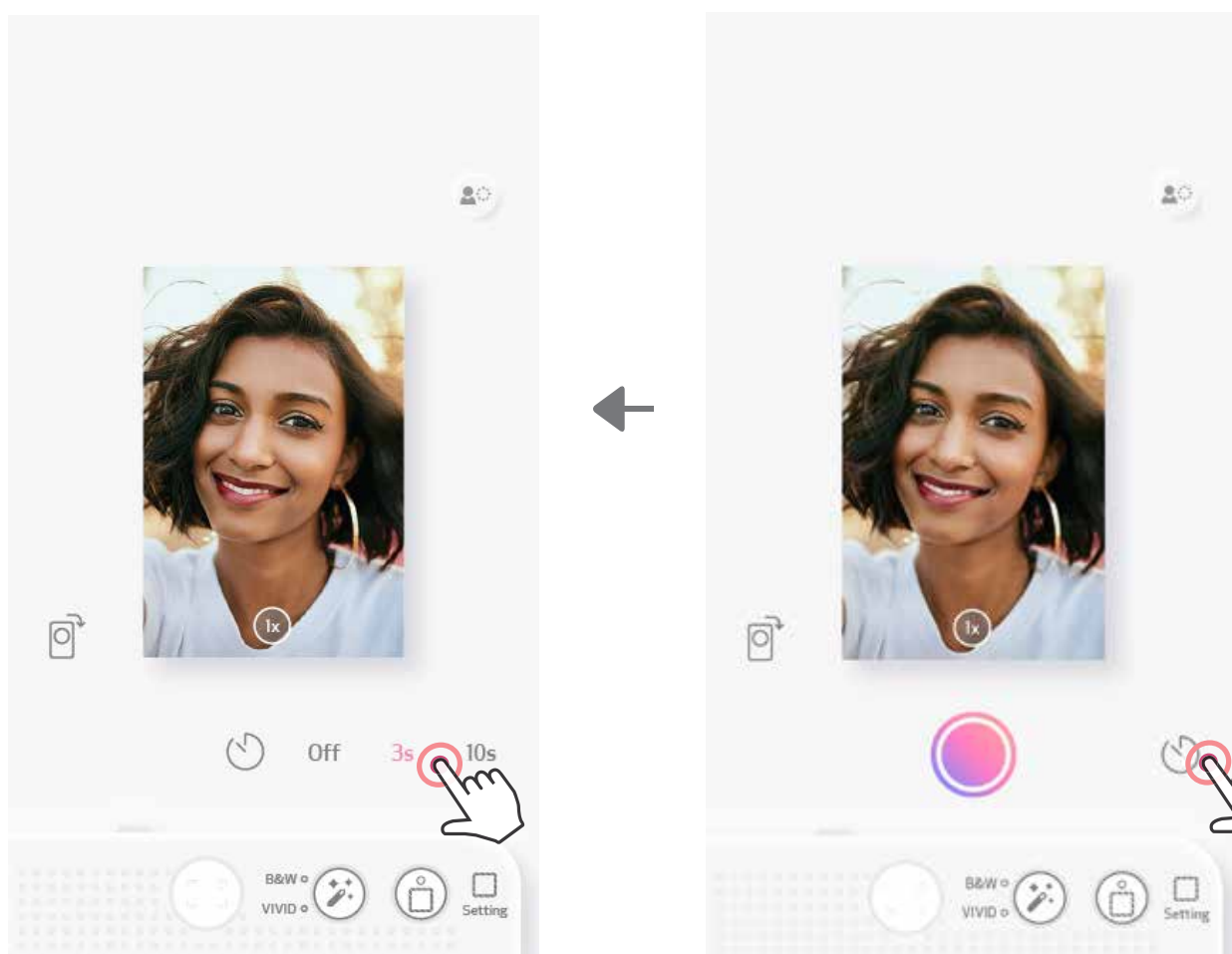

تكبير/تصغير
اضغط على  للتكبير.

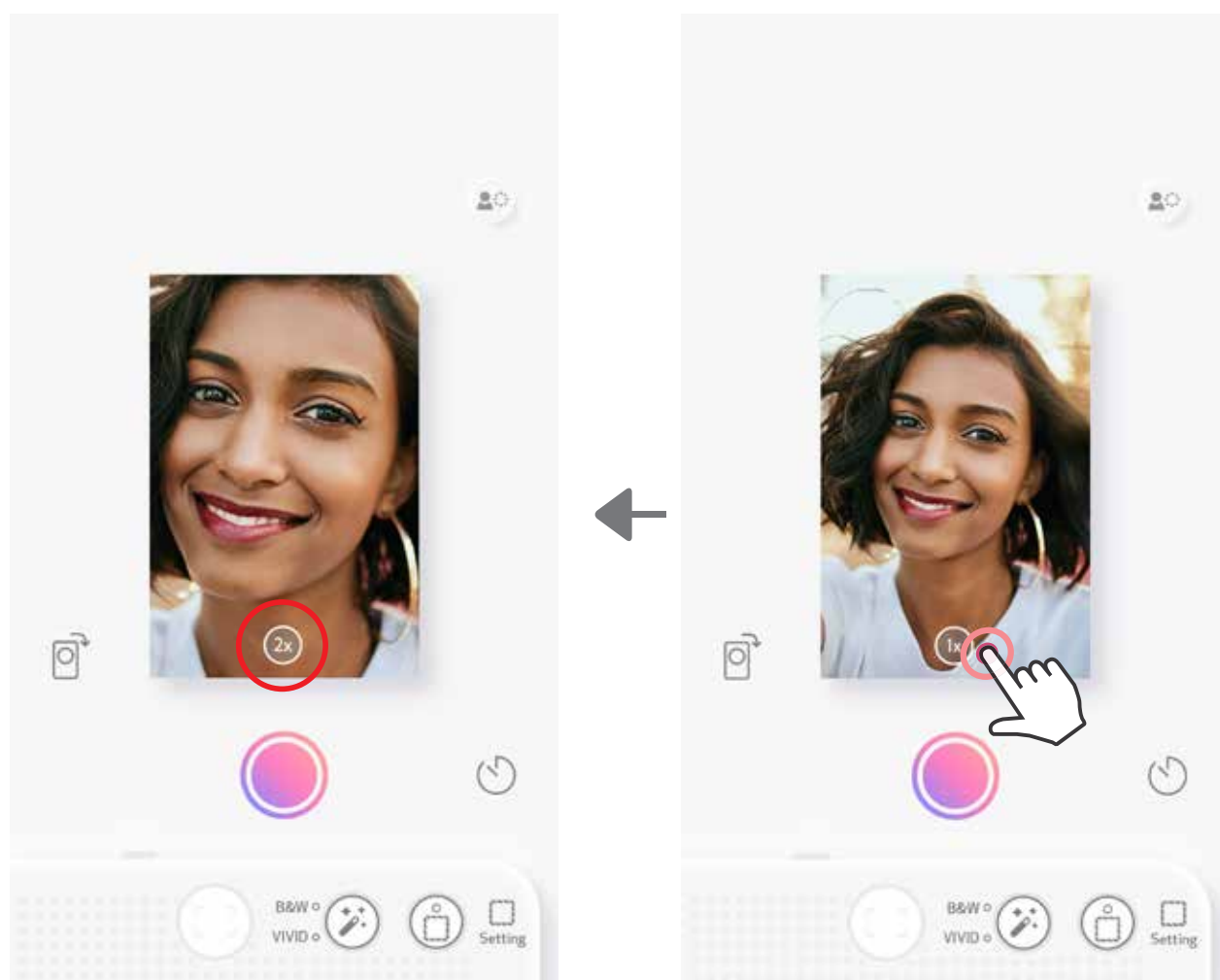

الاتجاه

اضغط على  للتبديل بين الاتجاه الأفقي والرأسي.

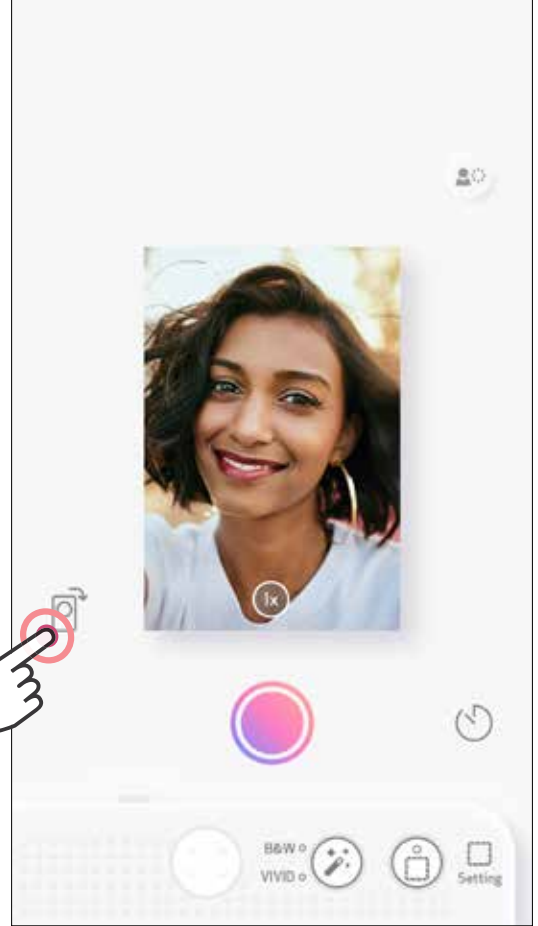
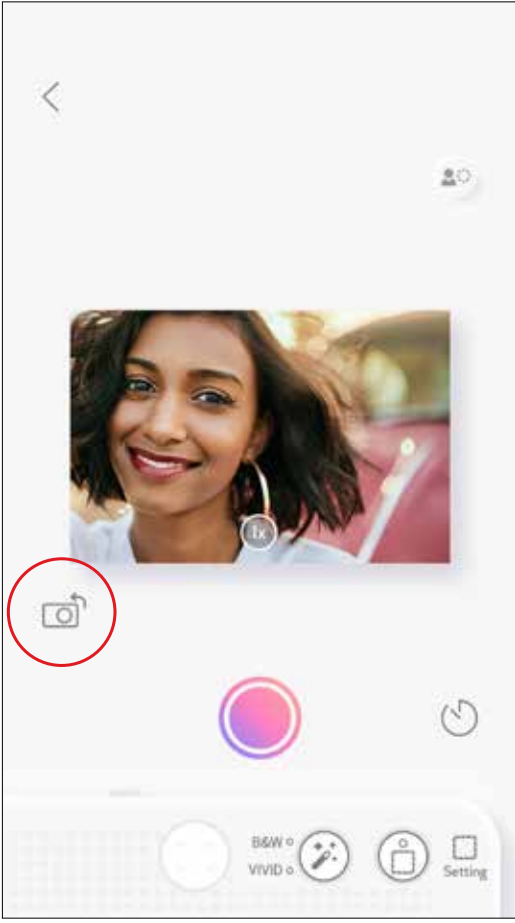

مؤشر LED

الحالة	مصباح LED الموضح للوضع	مصباح LED لعرض الحالة
التشغيل	اضغط مع الاستمرار على زر التشغيل	 أبيض
استعداد	بعد تشغيل الجهاز	 أبيض
إيقاف التشغيل	اضغط مع الاستمرار على زر التشغيل	 إيقاف
خطأ في SMART SHEET® الأزرق	عندما يكتشف الجهاز إدخال ورقة SMART SHEET® باللون الأزرق خاطئة، أو خطأ إدخال ورقة SMART SHEET® باللون الأزرق أخرى	 أزرق
معالجة SMART SHEET® الأزرق	عندما يقوم الجهاز بتحميل SMART SHEET® باللون الأزرق	 أبيض
لا يوجد ورق ولا توجد بطاقة ذاكرة SD مدخلة	عندما لا يحتوي الجهاز على ورق ولا توجد بطاقة ذاكرة SD مُدرجة، لن يسمح الجهاز بالتقاط الصور.	 أحمر
انحسار ورق/الغطاء مفتوح	عند حدوث انحسار ورق، أو فتح غطاء الطابعة	 أحمر
الاستعداد للطباعة	التجهيز للطباعة	 أبيض
طباعة صورة	عند طباعة الجهاز لصورة	 أبيض < سماوي < أرجواني < أصفر (في شكل حلقات)
وضع MS (وضع التخزين الضخم)	الجهاز متصل بجهاز الكمبيوتر	 أرجواني
خطأ بطاقة ذاكرة MicroSD	تعذر كتابة البيانات على بطاقة ذاكرة MicroSD	 أرجواني

مؤشر LED

الحالة	مصباح LED الموضح للوضع	مصباح LED لعرض الحالة
درجة الحرارة المرتفعة للغاية	عندما ترتفع درجة حرارة الجهاز للغاية	أحمر (حتى عودة درجة الحرارة إلى مستواها الطبيعي)
درجة الحرارة المنخفضة للغاية	عندما تنخفض درجة حرارة الجهاز للغاية.	سماوي (حتى عودة درجة الحرارة إلى مستواها الطبيعي)
تبريد الجزء العلوي من الطابعة	التحقق من درجة حرارة الجزء العلوي من الطابعة، وترك هذه الحرارة تنخفض قبل الطابعة	سماوي
البطارية منخفضة	عندما يكون مستوى شحن البطارية أقل من ٢٠٪	أبيض < أحمر (في شكل حلقات)
ترقية البرنامج الثابت	عند تحديث الجهاز للبرامج الثابتة	أبيض

استكشاف الأخطاء وإصلاحها

الإجراءات	مؤشر LED	الحالة
<ul style="list-style-type: none"> • تحقق مما إذا كانت بطاقة ذاكرة MicroSD قد تم إدخالها على نحوٍ صحيح • تحقق مما إذا كانت بطاقة ذاكرة MicroSD ممتلئة • تحقق مما إذا كانت بطاقة ذاكرة MicroSD تالفة • تحقق مما إذا كانت بطاقة ذاكرة MicroSD متوافقة 	 <p>أرجواني</p>	خطأ بطاقة ذاكرة MicroSD
<ul style="list-style-type: none"> • افتح غلاف علبة الورق للتحقق مما إذا كانت حزمة ورق صور ZINK® من Canon قد تم إدخالها. 	 <p>أحمر</p>	فشل تغذية الورق
<ul style="list-style-type: none"> • قم بإيقاف تشغيل الجهاز وتشغيله؛ وستتم تغذية ورق الصور تلقائيًا 	 <p>أحمر</p>	عند حدوث انحشار ورق
<ul style="list-style-type: none"> • أغلق غطاء الطابعة على نحوٍ صحيح 	 <p>أحمر</p>	غطاء الطابعة غير مغلق بإحكام
<ul style="list-style-type: none"> • تأكد من إعداد اتصال Bluetooth على الهاتف الذكي على نحوٍ صحيح. • تأكد من تحديد الجهاز على التطبيق بشكل صحيح • تأكد من أن نظام التشغيل على الهاتف الذكي متوافق ومحدث 	غير متوفر	التوصيل
<ul style="list-style-type: none"> • تأكد من أن الجهاز متصلٌ بالتطبيق • تأكد من أن التطبيق والبرامج الثابتة محدثة 	غير متوفر	فشل التحكم عن بُعد
<ul style="list-style-type: none"> • تأكد من أن الجهاز متصلٌ بالتطبيق • تأكد من أن التطبيق والبرامج الثابتة محدثة 	غير متوفر	فشل الصوت المخصص
<ul style="list-style-type: none"> • تأكد من أن مستوى البطارية غير منخفض للغاية. وإذا كان كذلك، فأعد شحن الجهاز 	غير متوفر	الجهاز لا يعمل

المواصفات

ZINK®	تكنولوجيا الطباعة
٣١٤ x ٦٠٠ نقطة / بوصة	دقة الطباعة
٥٠ ثانية تقريبًا - يبدأ المحرك في العمل ويتوقف عند درجة حرارة الغرفة التي تبلغ ٢٥ درجة مئوية	سرعة الطباعة
٢ بوصة x ٣ بوصة	نسبة العرض إلى الارتفاع للصورة
ورق صور من Canon: ZP-2030-20 (٢٠ ورقة) ZP-2030-50 (٥٠ ورقة) ZP-2030-2C-20 (٢٠ ورقة) / ٢ x ٣ بوصات/تقشير الورق ولصقه مرةً أخرى	الورق الموافق
ما يصل إلى ١٠ ورقات من ورق الصور + ورقة واحدة باللون الأزرق من النوع SMART SHEET®	سعة استيعاب الورق
٨ ميجا بكسل	دقة الصورة
٢,٦ ملم	البُعد البؤري
f 2.2	فتحة العدسة
٣٠ سم - ∞	نطاق التركيز البؤري
تلقائي (الأيزو ١٠٠ - ١٦٠٠)	الحساسية
نعم (تلقائي)	ضوء الفلاش
٠,٥ متر - ١ متر	نطاق ضوء الفلاش
بطاقة ذاكرة MicroSD - حتى ٢٥٦ جيجابايت	بطاقة الذاكرة
JPEG	تنسيق الصورة
بطارية مُضمنة قابلة لإعادة الشحن من ليثيوم بوليمر، سعة ٧٠٠ ميلي أمبير في الساعة، ٧,٤ فولت	مصدر الطاقة
حوالي ١٢٠ دقيقة (اكتمال الشحن)	سرعة الشحن
تيار الإخراج: ١ أمبير (حد أدنى)، الجهد: ٥ فولت	مهايئ الطاقة
- درجة الحرارة الموصى بها لعملية الطباعة وشحنها وتخزينها: من ١٥ إلى ٣٢ درجة مئوية - الرطوبة الموصى بها لعملية الطباعة وشحنها وتخزينها: من ٤٠ إلى ٥٥٪ رطوبة نسبية - درجة حرارة التشغيل: من ٥ إلى ٤٠ درجة مئوية - رطوبة التشغيل: > ٧٠٪ رطوبة نسبية	المعلومات البيئية
٣ دقائق/٥ دقائق/١٠ دقائق (يمكن اختياره داخل التطبيق)	إيقاف التشغيل التلقائي
١٢١ مم (عرض) x ٨٠,٣ مم (ارتفاع) x ٢٢,٥ مم (عمق)	الأبعاد
١٨٨ جم	الوزن
Windows 7/8/8.1/10 Mac OSX 10.10-10.15	نظام التشغيل الموافق (للكمبيوتر)
Bluetooth 5.0	الاتصال
iOS الإصدار 12.0 أو إصدار أحدث و Android الإصدار 6.0 أو إصدار أحدث	نظام التشغيل الموافق
Canon Mini Print	تطبيقات الهاتف المحمول
USB 2.0 (Micro USB)	الاتصال للشحن ونقل البيانات

تخضع جميع المواصفات للتغيير دون إشعار

تثبيت التطبيق

الخيار رقم ①

ابحث عن "طابعة MINI PRINT من CANON" في متاجر التطبيقات

بالنسبة لنظام التشغيل Android™ من Google Play™

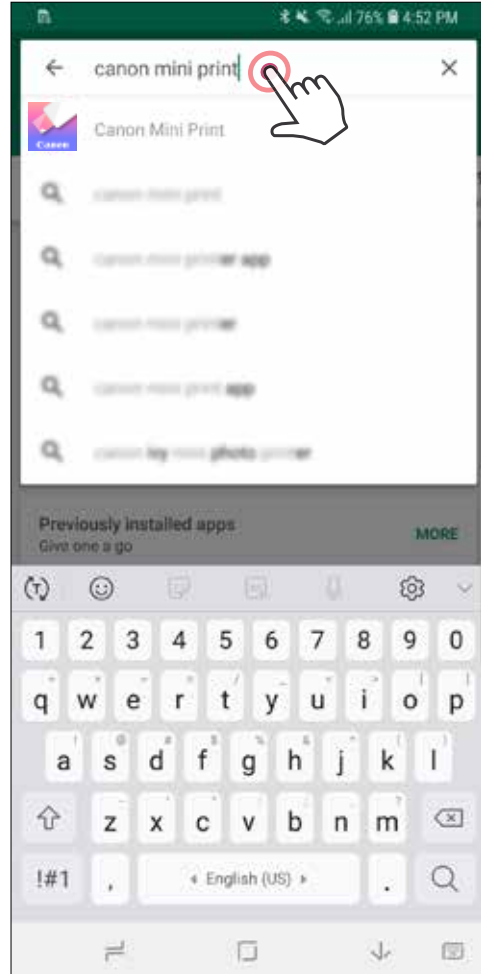
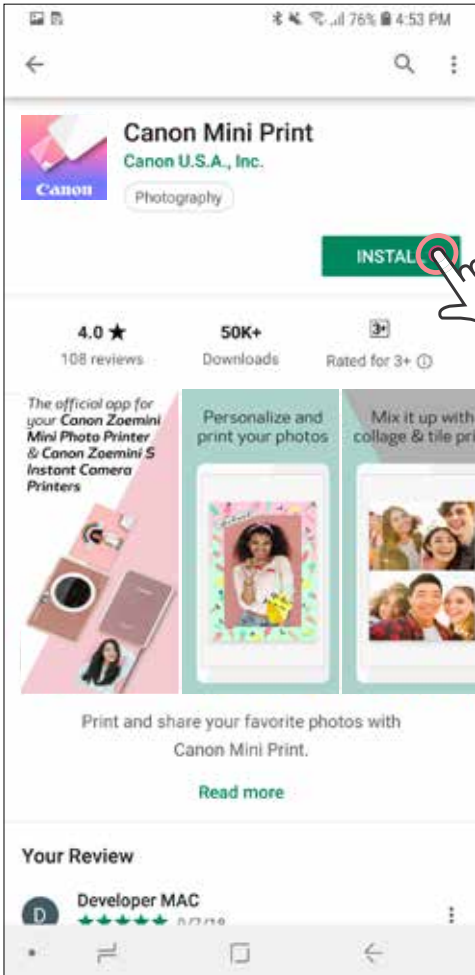

بالنسبة لنظام التشغيل iOS® من App Store®

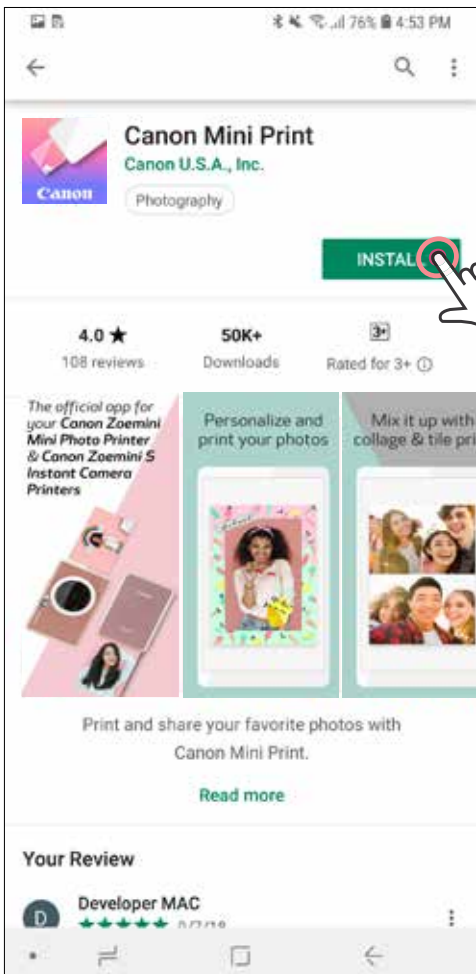

الخيار رقم ٢
باستخدام رمز الاستجابة السريع- امسح رمز الاستجابة السريع
في "دليل البدء السريع"



بالنسبة لنظام التشغيل iOS

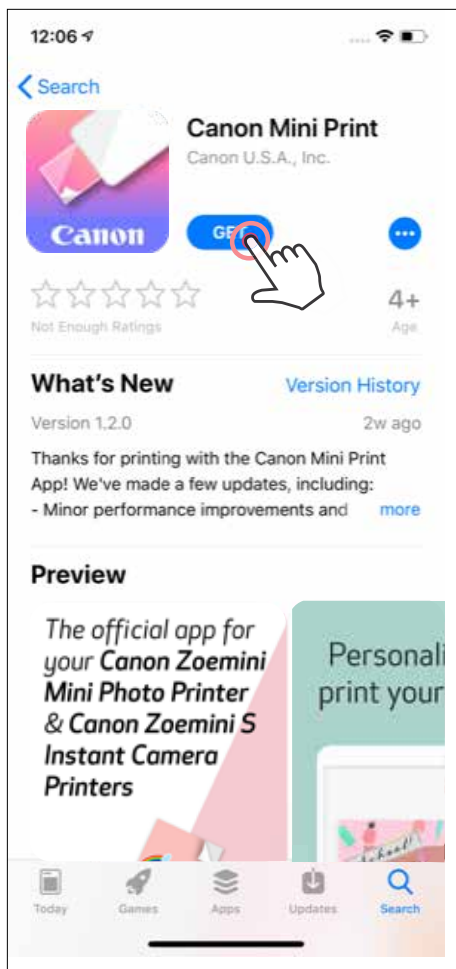

بالنسبة لنظام التشغيل
Android

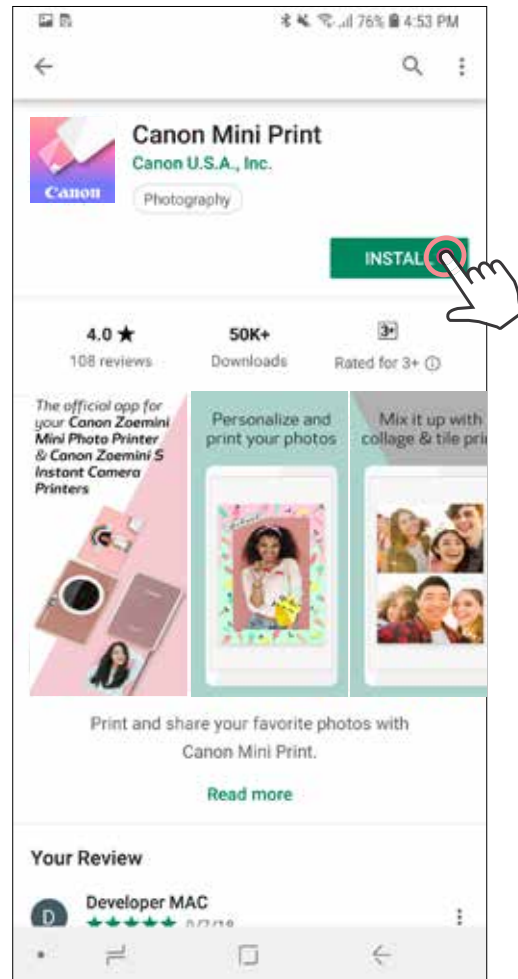

الخيار رقم ٣
انتقل إلى [HTTPS://APP.CANONMINIPRINT.COM/](https://app.canonminiprint.com/)
متصفح الإنترنت الخاص بجهازك

الخيار رقم ٤
استخدام ميزة اتصال المجال القريب (NFC) لنظام التشغيل ANDROID فقط

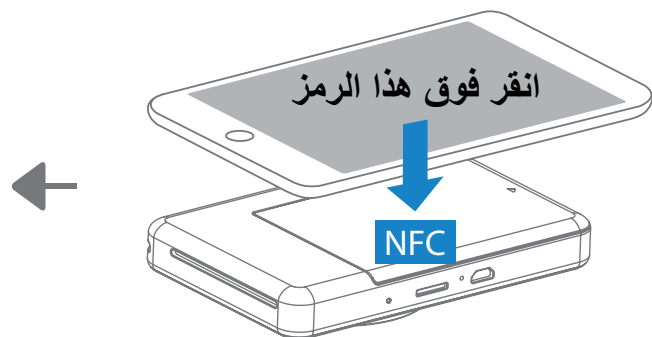
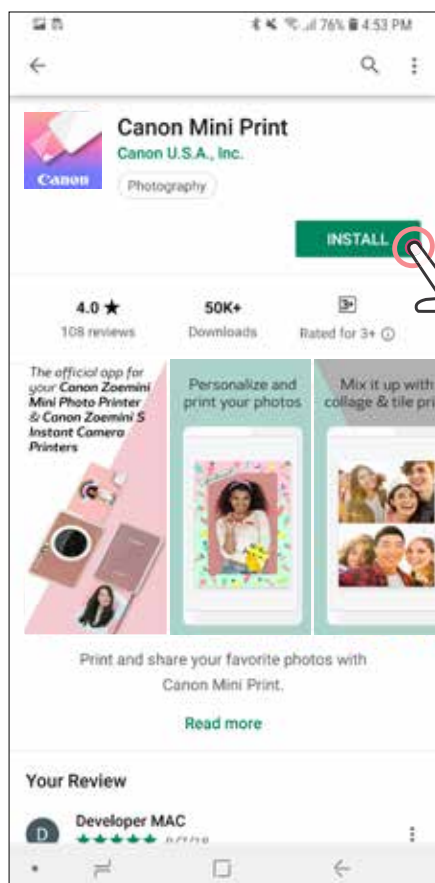

الإقران بين جهاز محمول وكاميرا الطباعة الفورية

الإقران في نظام التشغيل iOS و Android

١ شغل الطابعة بالضغط مع الاستمرار على زر التشغيل حتى يضيء مصباح LED الموضح لحالة التشغيل. افتح "الإعدادات" من على الجهاز المحمول لتمكين Bluetooth ولإقرانه بالطابعة.

٢ إقران - اضغط على الرمز الموجود في أعلى اليمين واختر طابعتك. سيتغير الرمز ليشير إلى مستوى الشحن بالبطارية عند التوصيل.

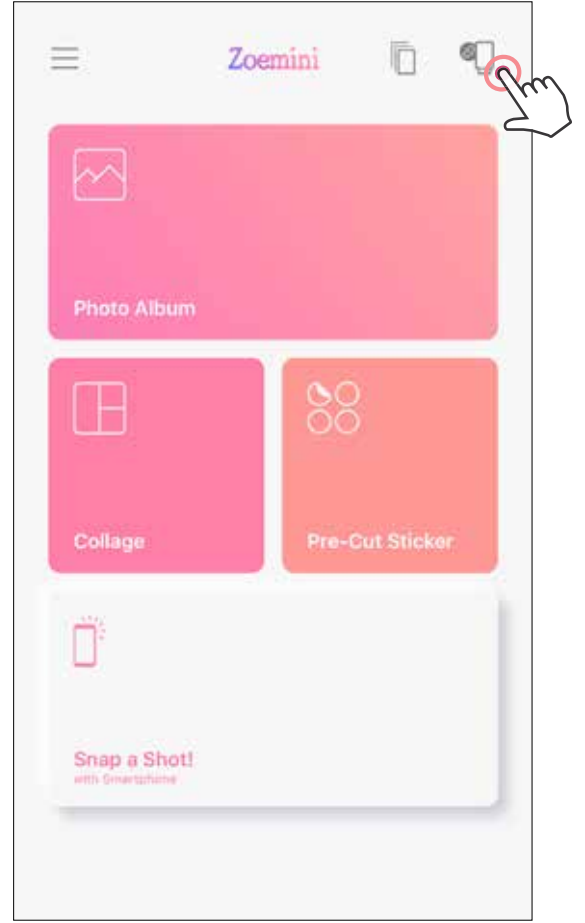
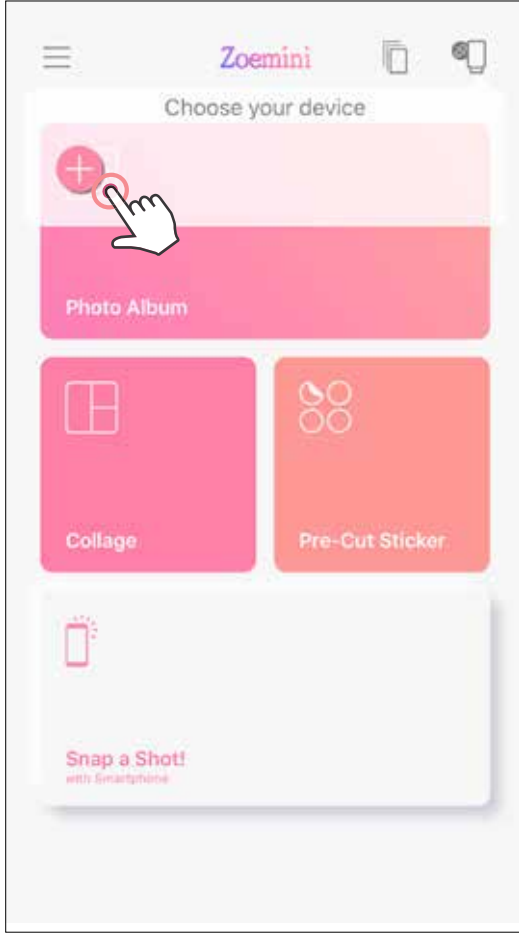

٣

إعادة توصيل الطابعة - ستعيد الطابعة الاتصال بالتطبيق تلقائيًا بمجرد إقرانها بالفعل. إذا لم تكن الطابعة متصلة بالتطبيق، فانقر فوق الرمز الموجود في الزاوية اليمنى العليا واختر طابعتك من القائمة.

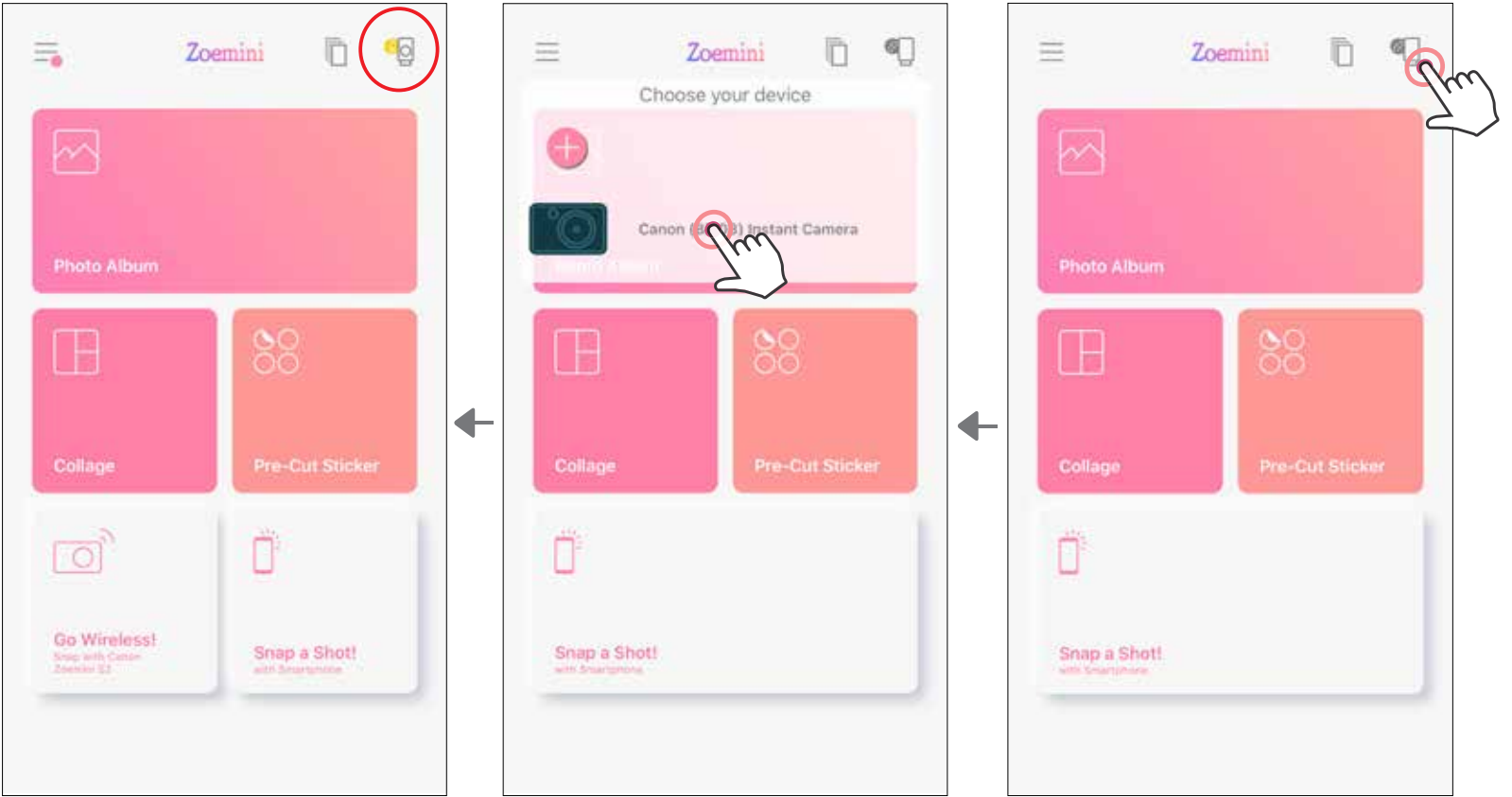

الإقران في نظام التشغيل Android (باستخدام اتصال المجال القريب (NFC))

- ١ تأكد من تمكين NFC و Bluetooth على جهازك المحمول.
- ٢ افتح تطبيق Mini Print من Canon.
- ٣ ضع جهازك المحمول أعلى الطابعة.
- ٤ اتبع الإرشادات الموجودة على الشاشة لإكمال الاقتران والاتصال للمرة الأولى. سيتم إقران الطابعة تلقائيًا مع الجهاز المحمول.

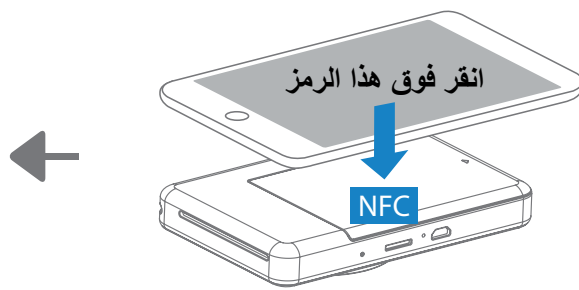

ملحوظة !

رمز حالة الطابعة (موضح في التطبيق)

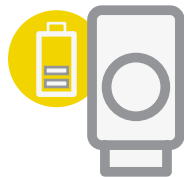

الطابعة متصلة
(حالة البطارية موضحة)

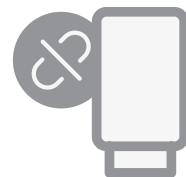

الطابعة غير متصلة

حول الإقران

- يمكن إقران طابعة واحدة بجهاز واحد فقط يعمل بنظام التشغيل iOS/Android.
- يمكن توصيل الجهاز الذي يعمل بنظام التشغيل iOS/Android بطابعات متعددة.
- لإقران طابعة إضافية، انتقل إلى الصفحة الرئيسية وانقر على الرمز في أعلى اليمين واضغط "+" لاختيار الطابعة.
- ابحث عن طابعة باسم "تطبيق كاميرا فورية من Canon (xx:xx)" وقم بإقرانها.
- طابق بين الأرقام الأربعة الأخيرة من معرف رقم MAC (xx:xx) بالملصق الموجود داخل الطابعة.
- قد يفشل البحث والنقل عبر اتصال Bluetooth حسب البيئة المحيطة.
- تحقق من إعدادات Bluetooth على جهازك المحمول وحاول مرة أخرى.

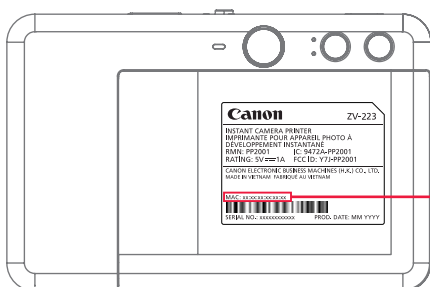

MAC: xx:xx:xx:xx:xx:xx

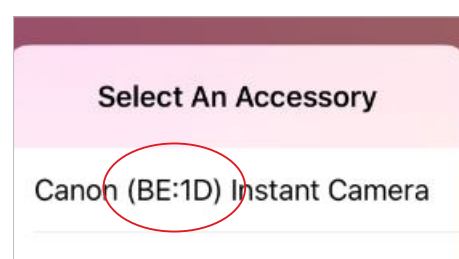

واجهة المستخدم

الشاشة الرئيسية

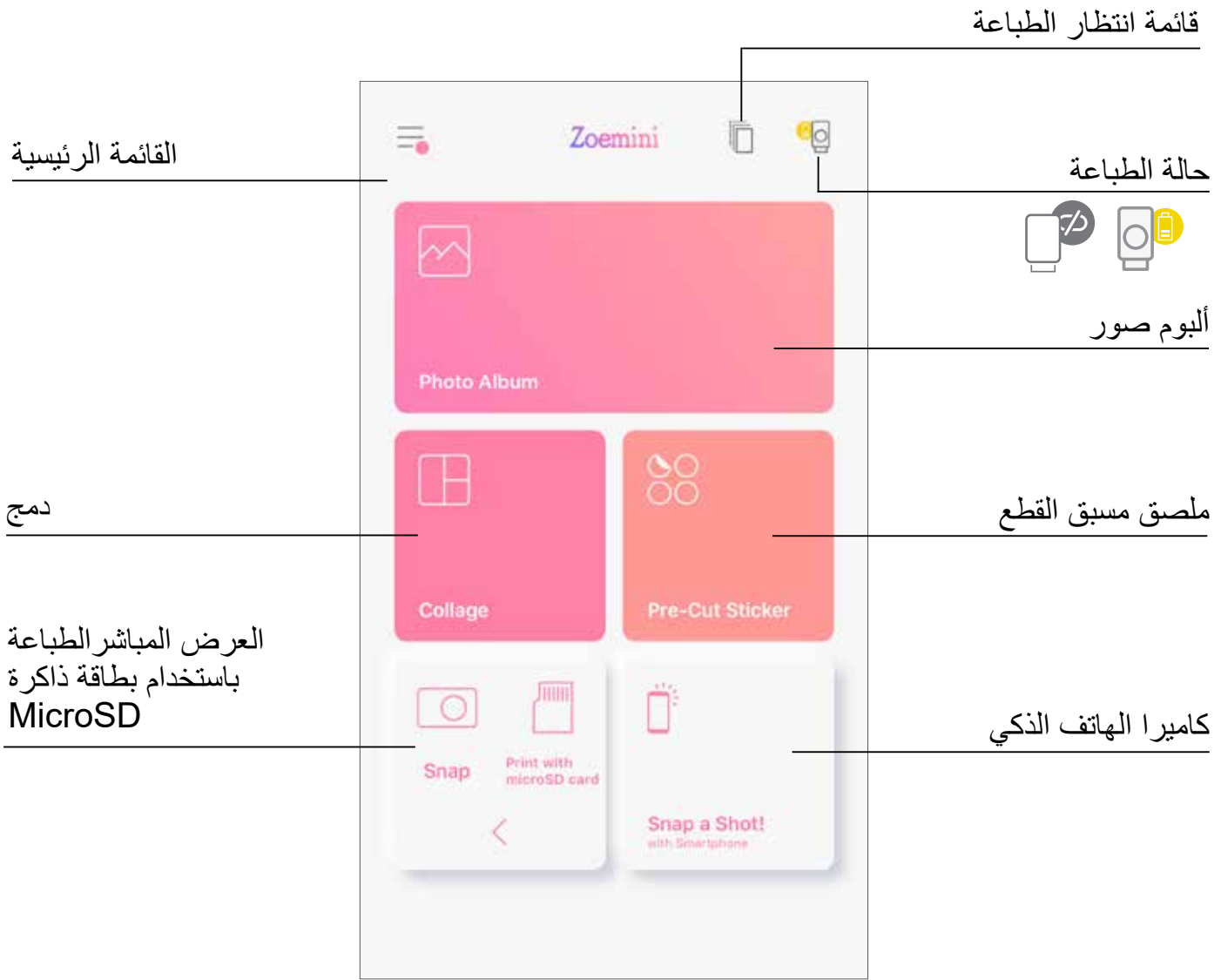

القائمة الرئيسية

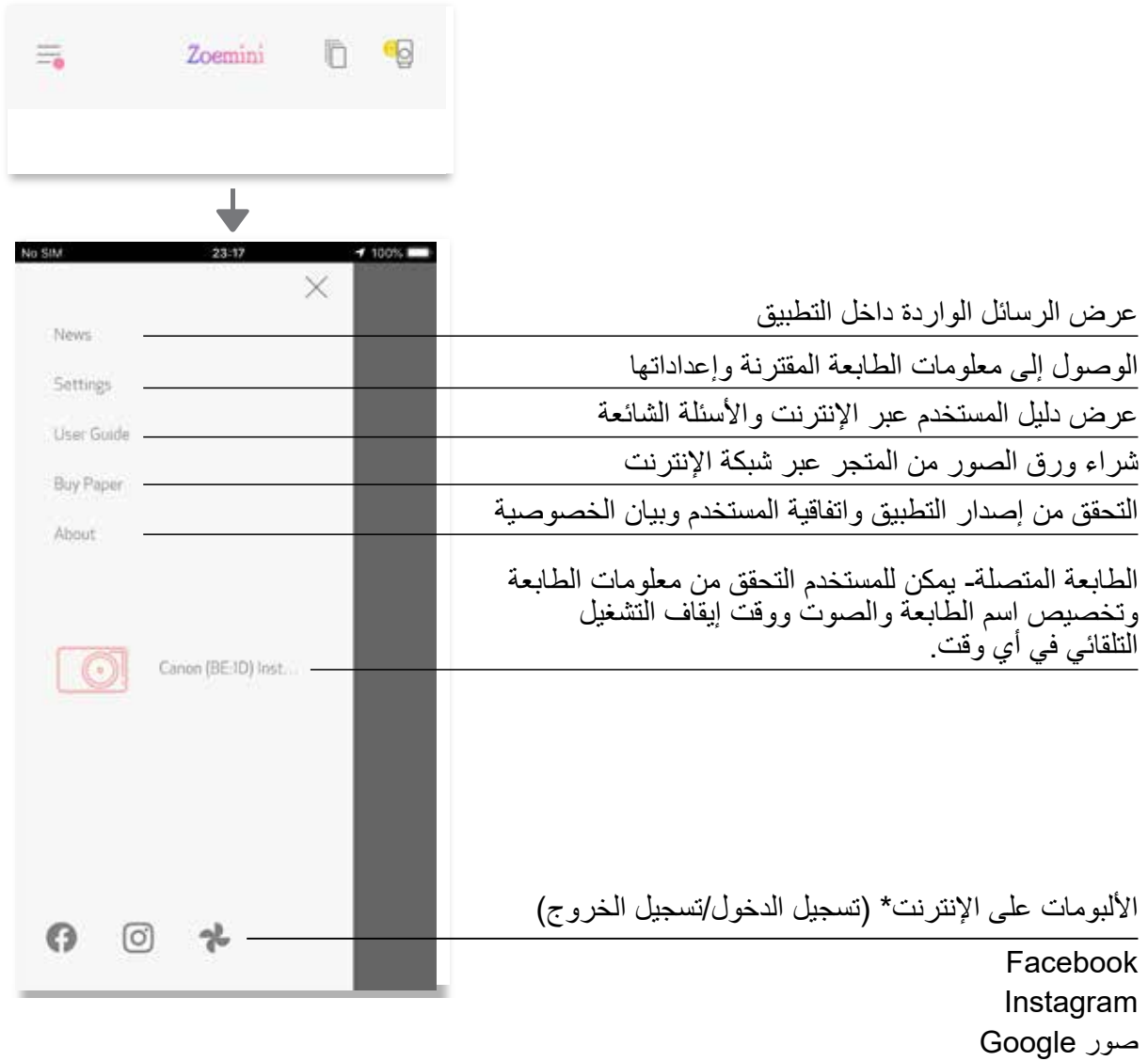

قد تختلف تجربة التطبيق والميزات والألبومات المتاحة على الإنترنت حسب جهازك والمنطقة التي تعيش بها.
* يجب توفر اتصال إنترنت. يجب توفر حساب (حسابات) وسائط اجتماعية أو سحابة نشطة لاستخدامه.

إعدادات الطابعة

عند توصيل الطابعة بجهاز محمول، يمكن للمستخدم تخصيص اسم الطابعة والصوت ووقت إيقاف التشغيل التلقائي.

المس ، حدد جهازك لتخصيص اسم الطابعة والصوت ووقت إيقاف التشغيل التلقائي من خلال التطبيق.

إعادة تسمية

يمكن للمستخدم تخصيص اسم الطابعة حسبما تريد.

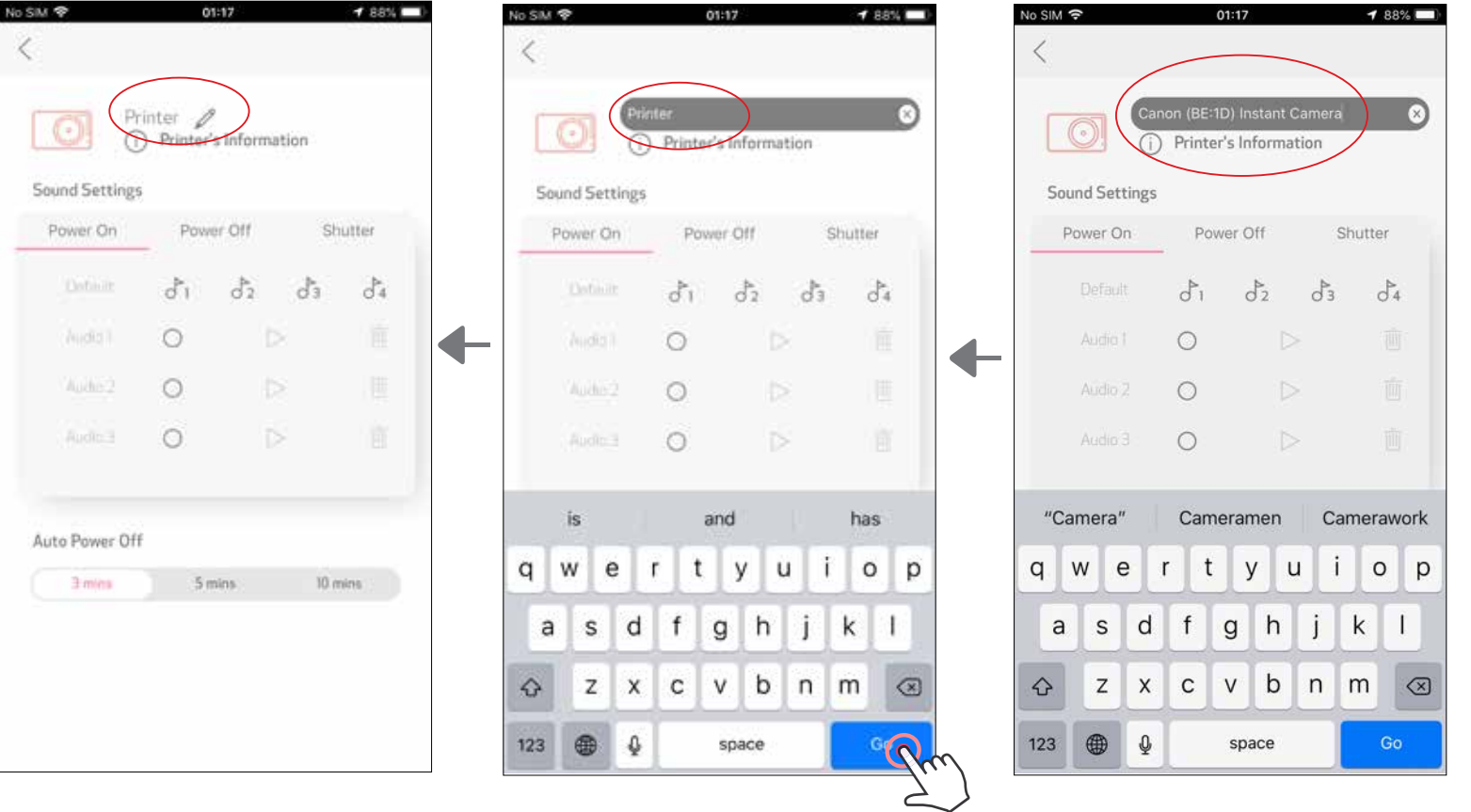
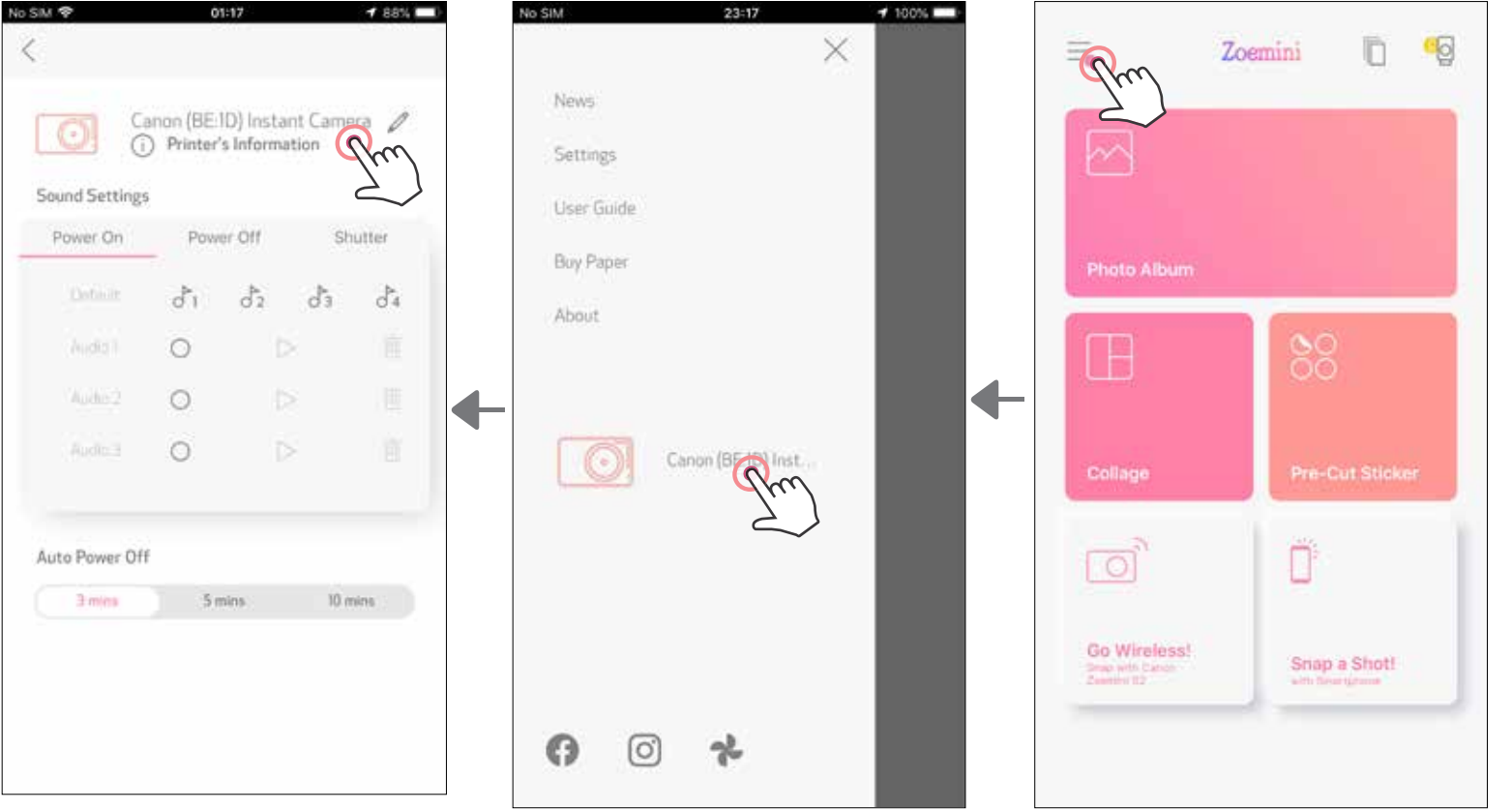



الصوت

يُمكن للمستخدم تخصيص التأثيرات الصوتية لـ "بدء التشغيل"، "إيقاف التشغيل"، و "المصراع".
يُمكن للمستخدم تسجيل ٣ ملفات صوتية لصوت الطابعة.

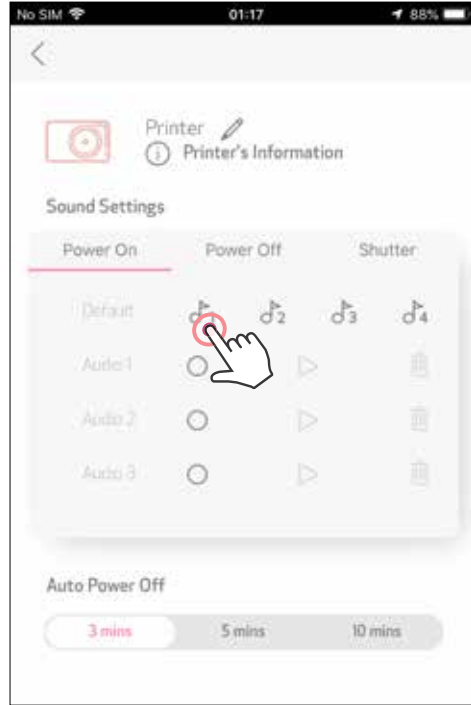
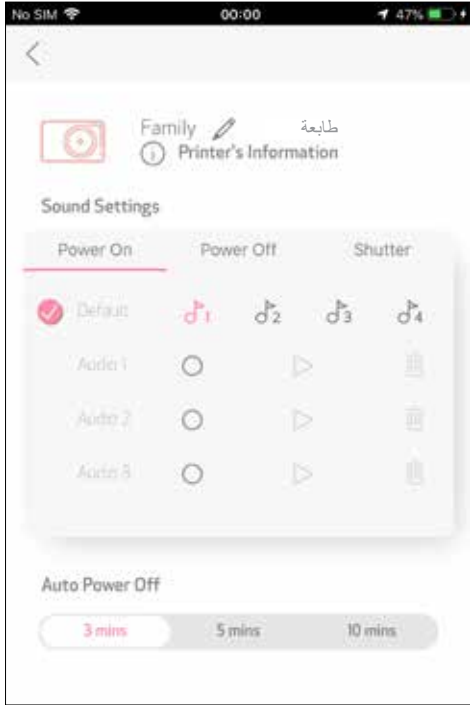
المس رمز ملف الصوت المطلوب لتطبيق الصوت.



للبدء في التسجيل، المس رمز الملف الصوتي المطلوب . اضغط  لتشغيل الصوت وسيتم اختيار صوت التشغيل تلقائيًا.

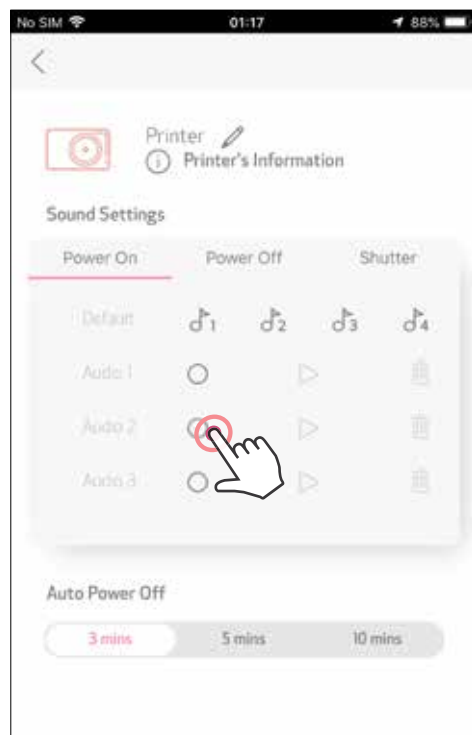

إيقاف التشغيل التلقائي
المس لتغيير وقت إيقاف التشغيل التلقائي.

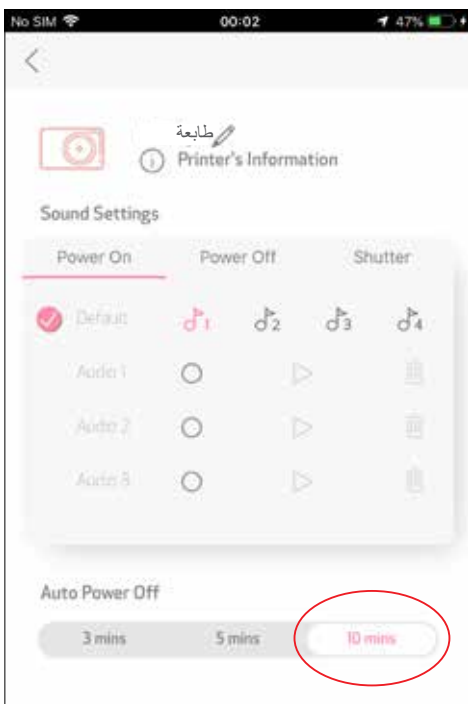

ألبوم صور

يمكنك تصفح الصور في ألبوم الصور، باستخدام الفلاتر حسب المجلدات والبحث حسب التاريخ.

١ في الشاشة الرئيسية، انقر فوق  لعرض ألبوم الصور.

٢ بمجرد تحديد صورة، يمكنك طباعتها أو تحريرها أو مشاركتها أو حفظها.

٣ للطباعة، انقر فوق .

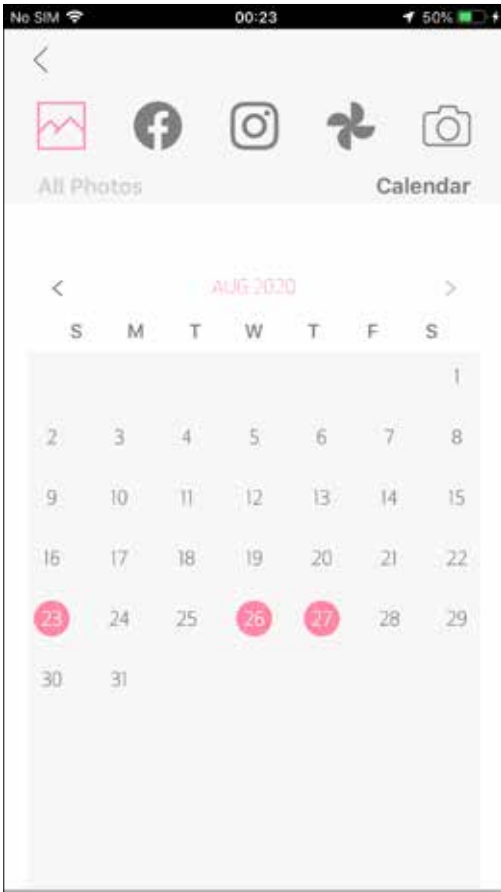
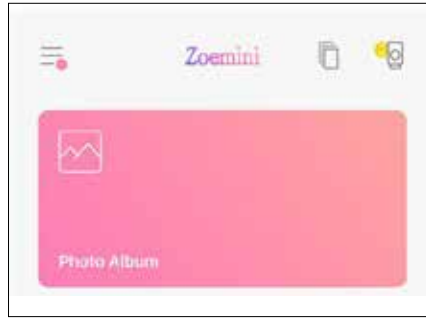

البحث حسب التاريخ

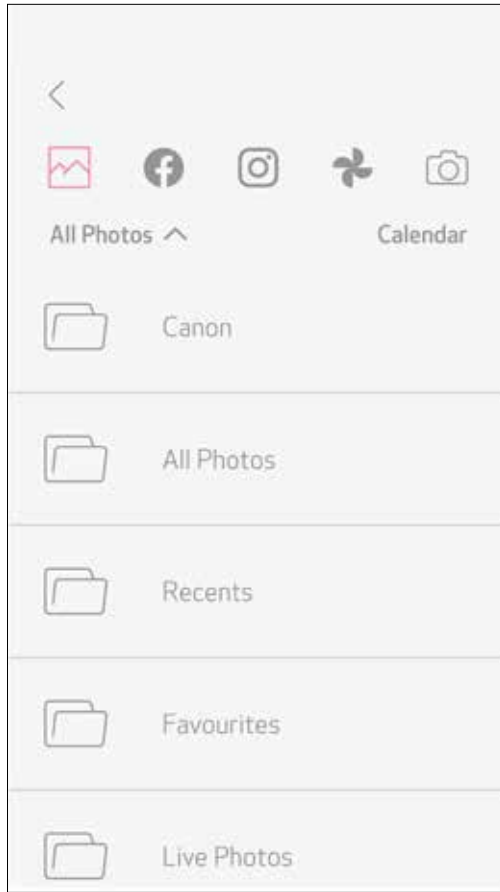

التصفية حسب المجلد

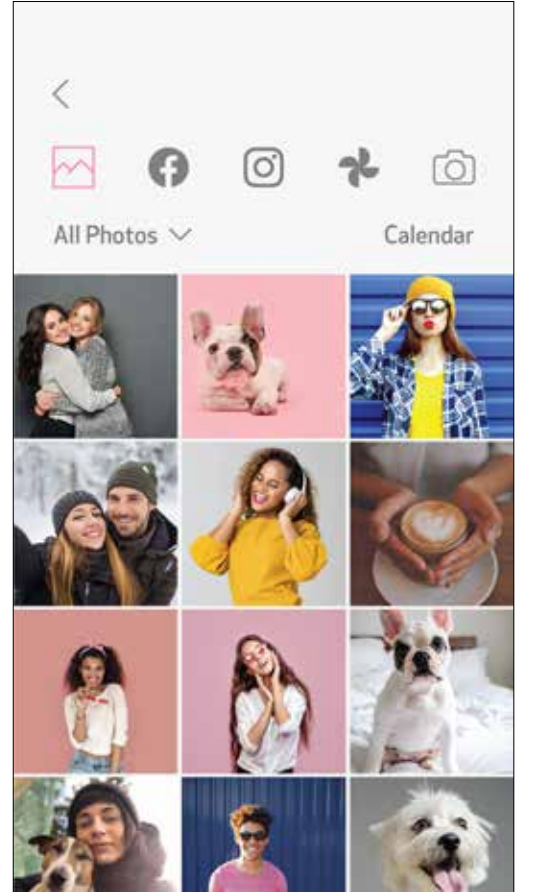

جميع الصور - المعرض

يُمكنك أيضًا التصفح من الألبومات على الإنترنت.

إرسال صورة إلى تطبيق MINI PRINT

أرسل صورة إلى معرض الصور بجهازك أو معرض الصور إلى تطبيق MINI PRINT من CANON

بالنسبة لنظام التشغيل Android

١) ابحث عن صورة في معرض الصور على جهازك ثم انقر فوق زر المشاركة.

٢) انقر فوق رمز تطبيق Mini Print لإرسال الصورة إلى التطبيق بحيث يمكنك تحريرها وطباعتها.

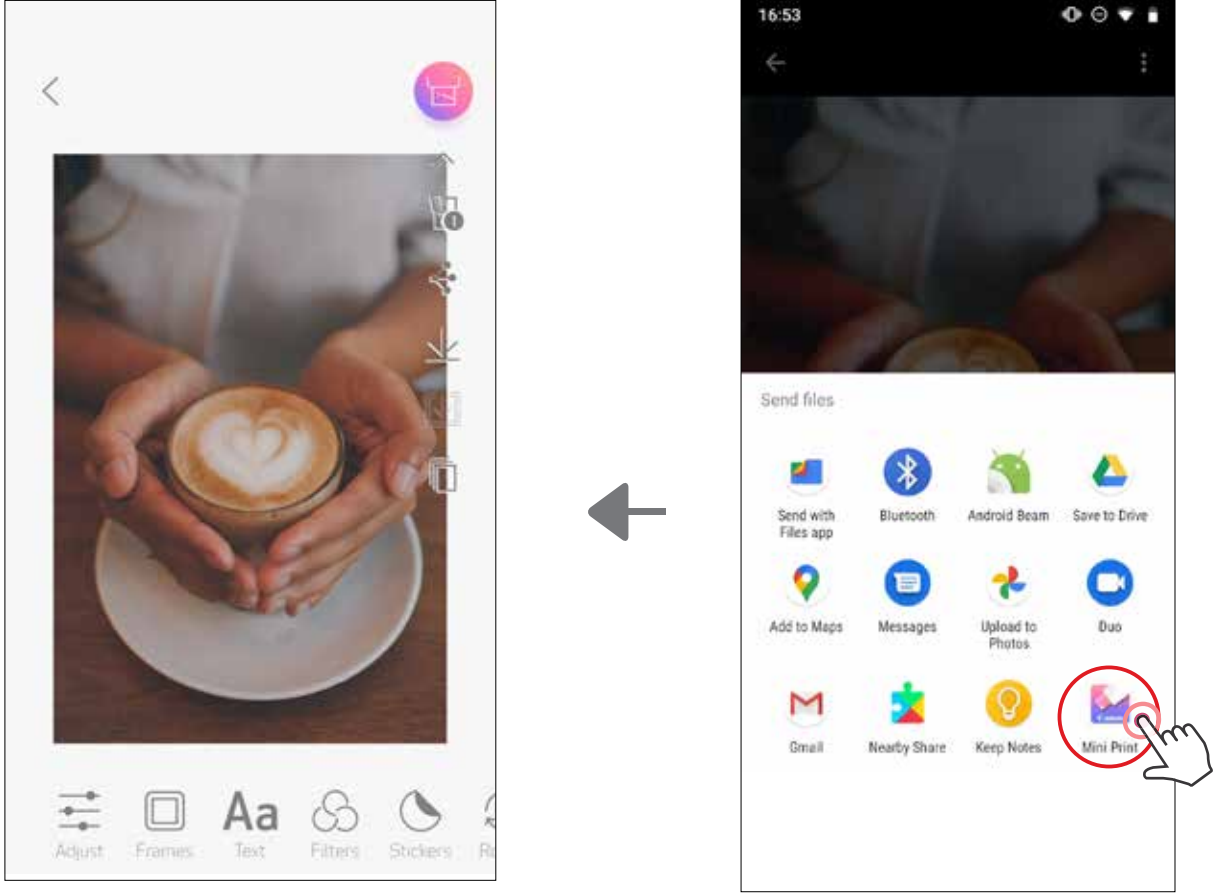

بالنسبة لنظام التشغيل iOS

١) ابحث عن صورة في معرض الصور على جهازك ثم انقر فوق زر المشاركة.

٢) الخيار أ - انقر فوق "Mini Print" لإرسال الصورة إلى شاشة التحرير في التطبيق بحيث يمكنك تحريرها وطباعتها.

٣) الخيار ب - انقر فوق "Canon" لإرسال الصورة مباشرة إلى قائمة انتظار الطباعة.

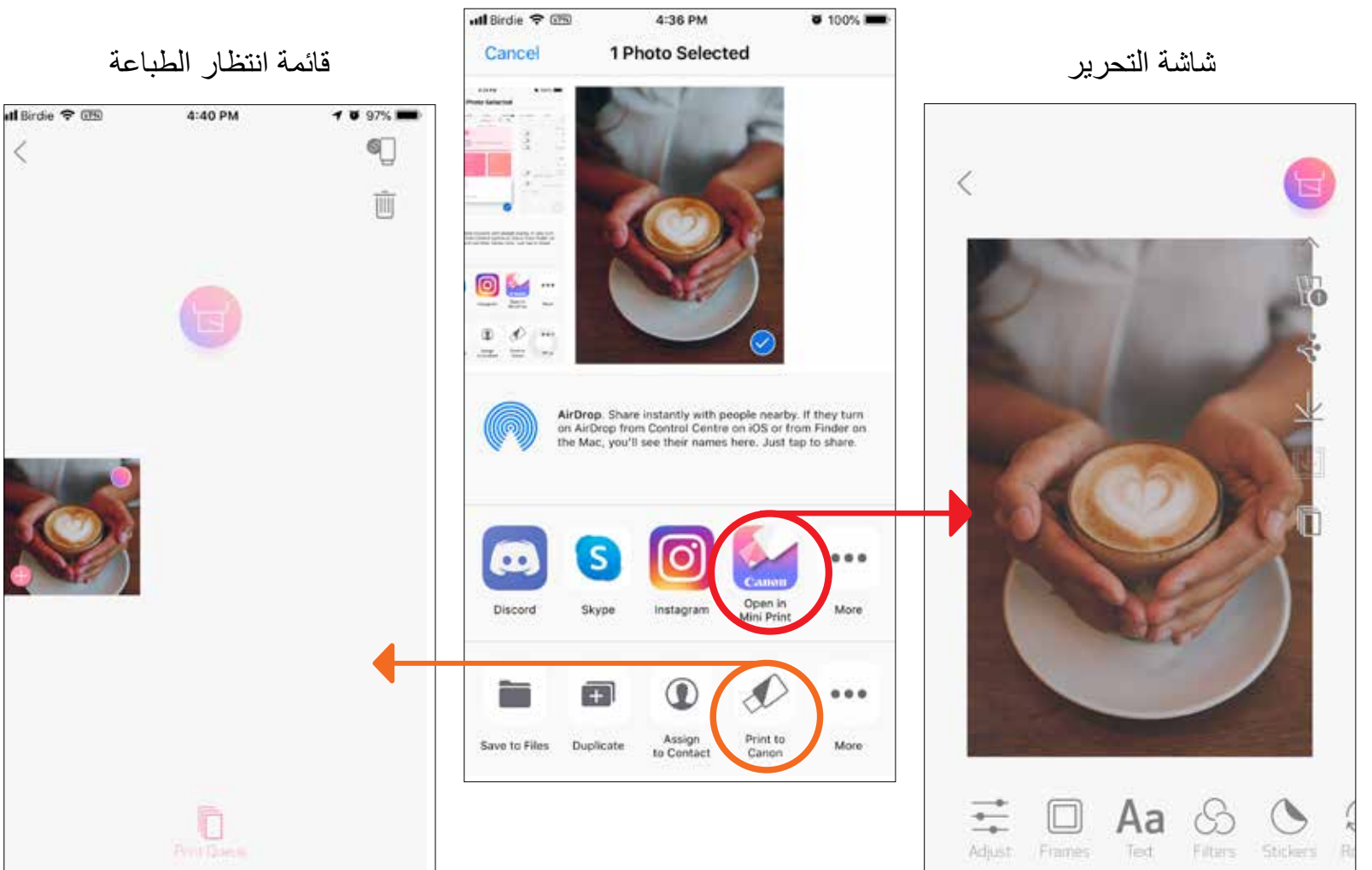

تحرير الصورة

يمكنك تخصيص صورتك باستخدام تعديلات مثل الفلاتر والملصقات والنص والمزيد غير ذلك.

١ انقر فوق الرموز الموجودة على الشريط السفلي للشاشة.

٢ خصص الصور حسب رغبتك.

٣ لا تنسَ حفظ التغييرات أو مشاركتها أو طباعتها قبل الخروج من الشاشة.



رسم



تدوير



الملصقات



الفلاتر

Aa

النص



الإطارات

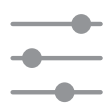

تعديل



توازن اللون



الإشباع



التباين





السطوع

استخدام طباعة الصورة المصغرة

استخدم وظيفة طباعة الصور المصغرة لطباعة صورة واحدة على ورق متعدد بحيث تستطيع إنشاء صورة مصغرة أكبر.

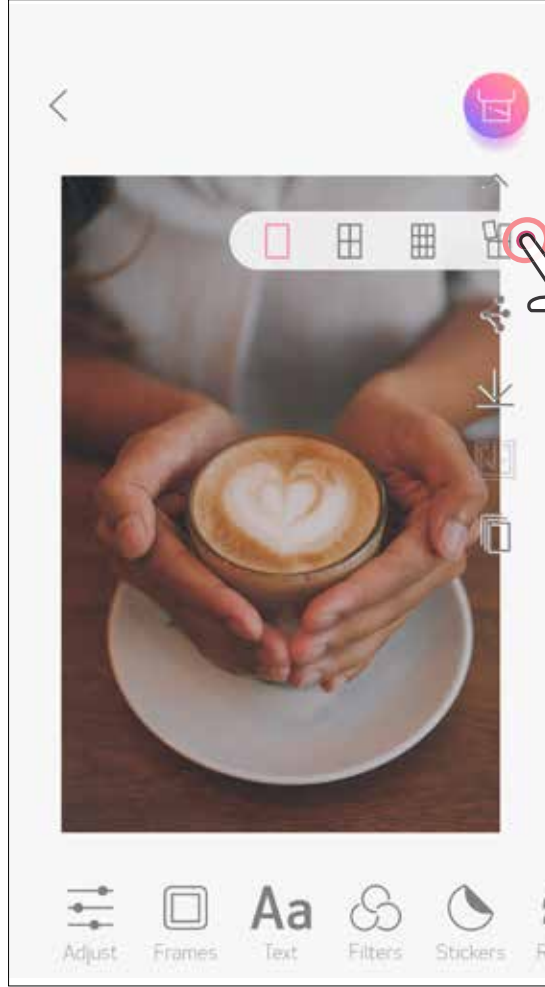
① عندما تكون جاهزاً للطباعة، اضغط على  وانقر فوق الخيار المصغر للمطبوعات بحجم ٢ x ٢ أو ٣ x ٣. (ستظهر خطوط لتوضح كيفية تقسيم صورتك.)



② انقر فوق  لطباعة صورك المصغرة ثم قم بتجميعها سوياً لتصبح صورة مصغرة أكبر.



استخدام طباعة دمج

استخدم وظيفة طباعة دمج لطباعة ما يصل إلى ٦ صور في ورقة ٢x٣.

١ انقر في الشاشة الرئيسية.





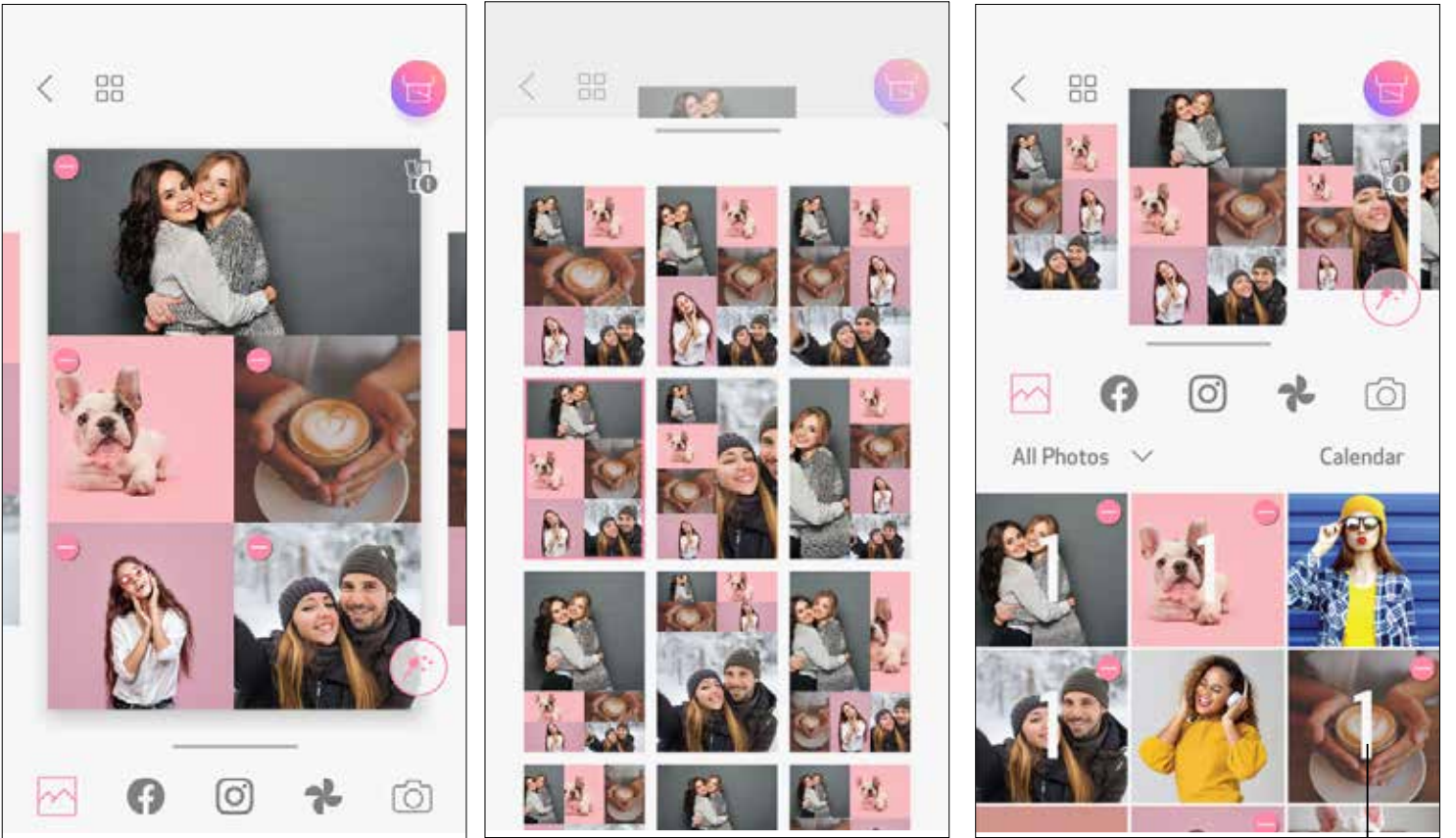

٢ انقر فوق الصور لإضافتها إلى صورة ملصقة. سوف يتم عرض عدد الصور المحددة.

٣ يمكنك اختيار نموذج مختلف بالضغط على ، أو عن طريق التمرير سريعاً من اليمين إلى اليسار في معاينة الصورة. يمكنك أيضاً تكبير المعاينة عن طريق تمرير شريط الألبوم لأسفل.



عدد الطباعة

٤ حدد النموذج الذي تريده وانتقل إلى صفحة التحرير عن طريق الضغط على .

⑤ حرر واضبط الصور في الصورة الملصقة الخاصة بك كما ترغب، ثم انقر  لطباعة أو  لمشاركة أو  لحفظ.

 رسم
 النص
 الملصقات
 التخطيط
 الحد

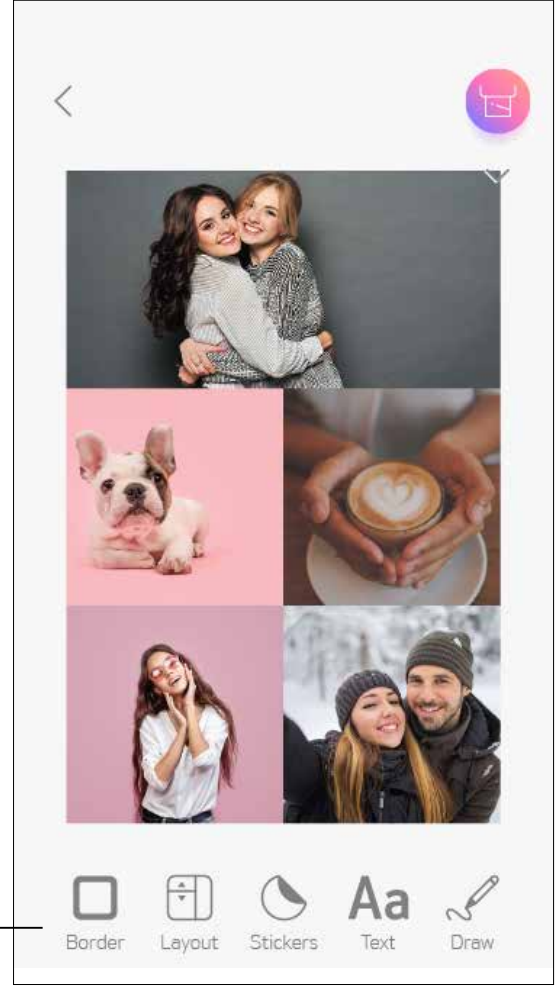

دمج (حرر كصورة كاملة)

 تكرار
 استبدال
 تدوير
 الفلاتر
 تعديل

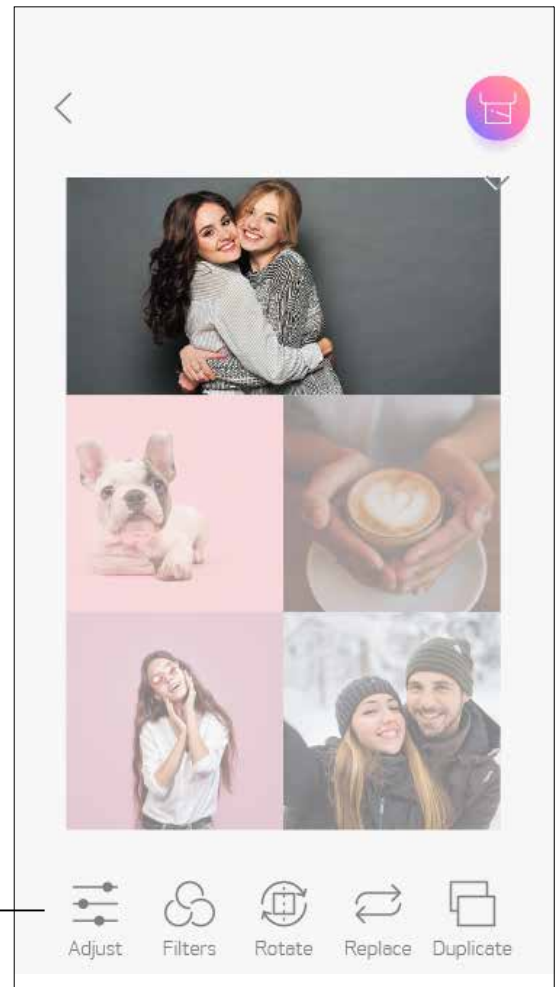

دمج (حرر كصورة محددة)

طباعة ملصق مسبق القطع

استخدم وظيفة الملصق مسبق القطع لطباعة الصورة/النص على ملصق دائري.

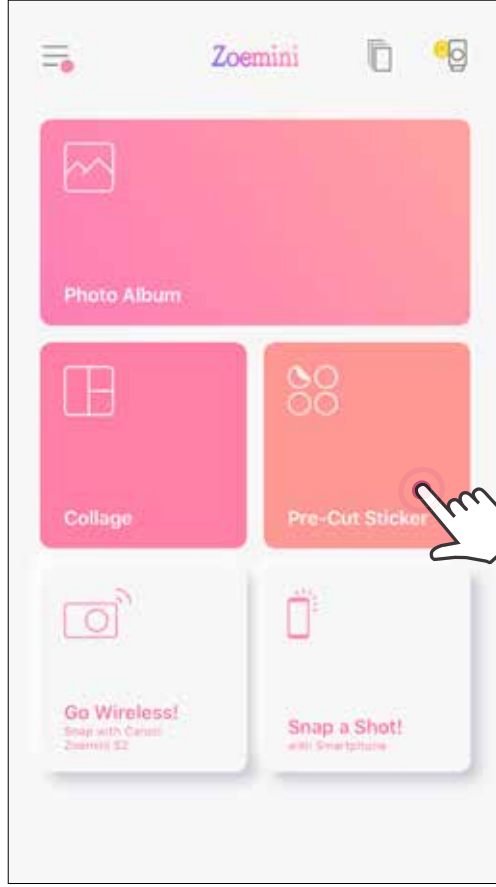

١ انقر  في الشاشة الرئيسية.

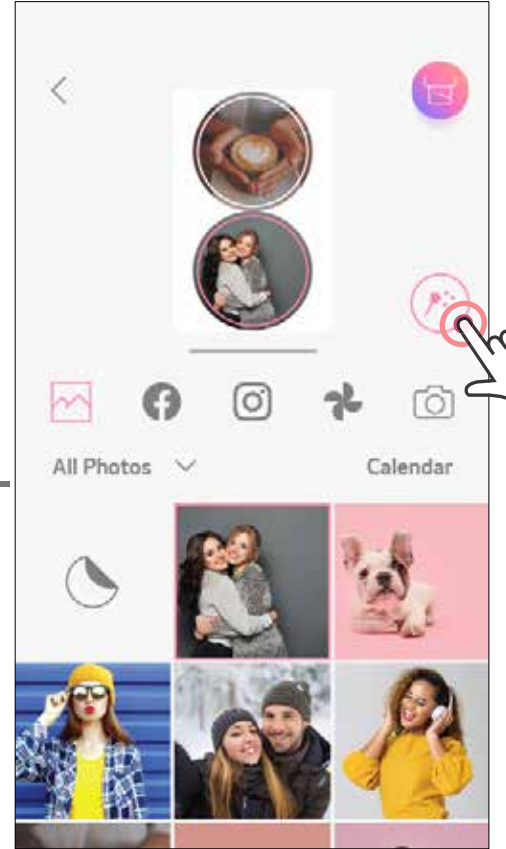
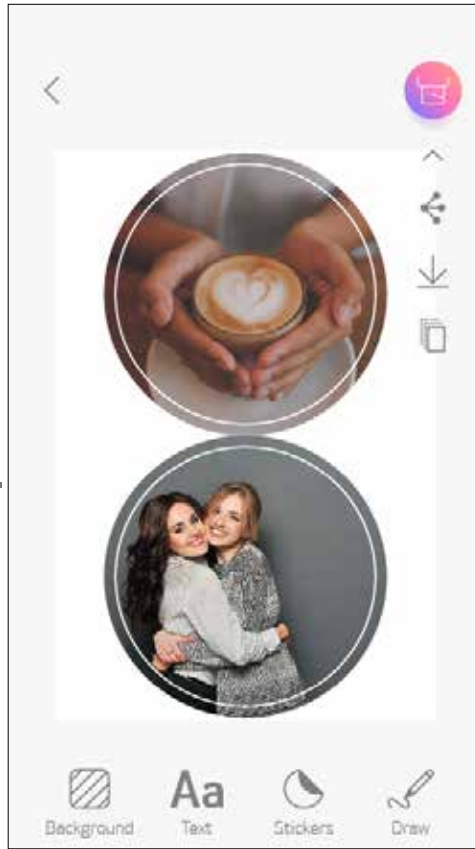
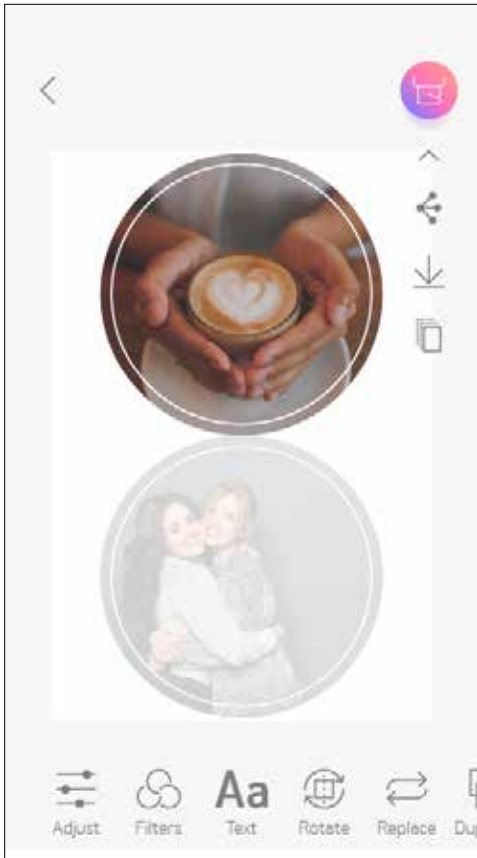

٢ انقر فوق الصور لإضافتها إلى ملصق دائري.

٣ انقر  لتحرير الملصق مسبق القطع.



٤ اضبط الصور في الملصق الخاص بك كما تريد، ثم انقر على  للطباعة، أو  للمشاركة، أو  للحفظ.

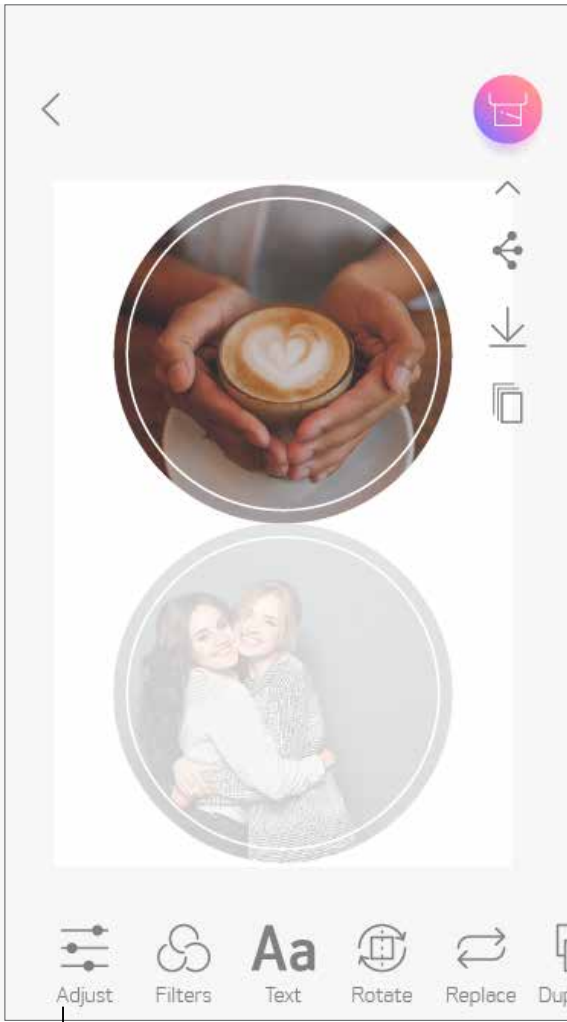

ملصق مسبق القطع
(تحرير كصورة محددة)

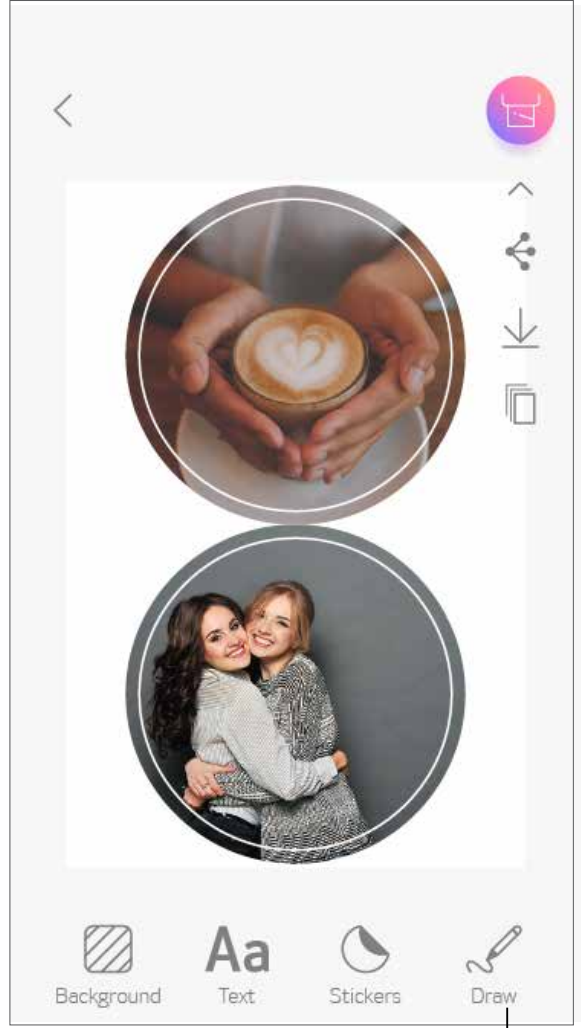
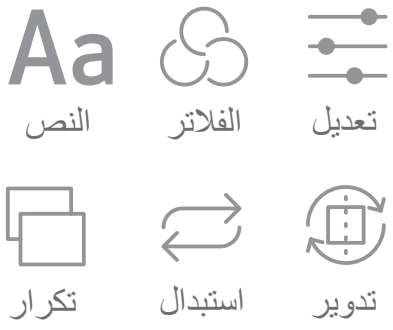

ملصق مسبق القطع
(تحرير كصورة كاملة)



كاميرا الهاتف الذكي

١ في الشاشة الرئيسية، انقر فوق  لالتقاط صورة باستخدام كاميرا هاتفك الذكي. (اختياري، انقر فوق الرموز الموجودة بالأسفل لالتقاط صورة باستخدام التأثيرات.)

٢ بمجرد التقاط صورة، يمكنك طباعتها أو تحريرها أو مشاركتها أو حفظها.

٣ للطباعة، انقر فوق .

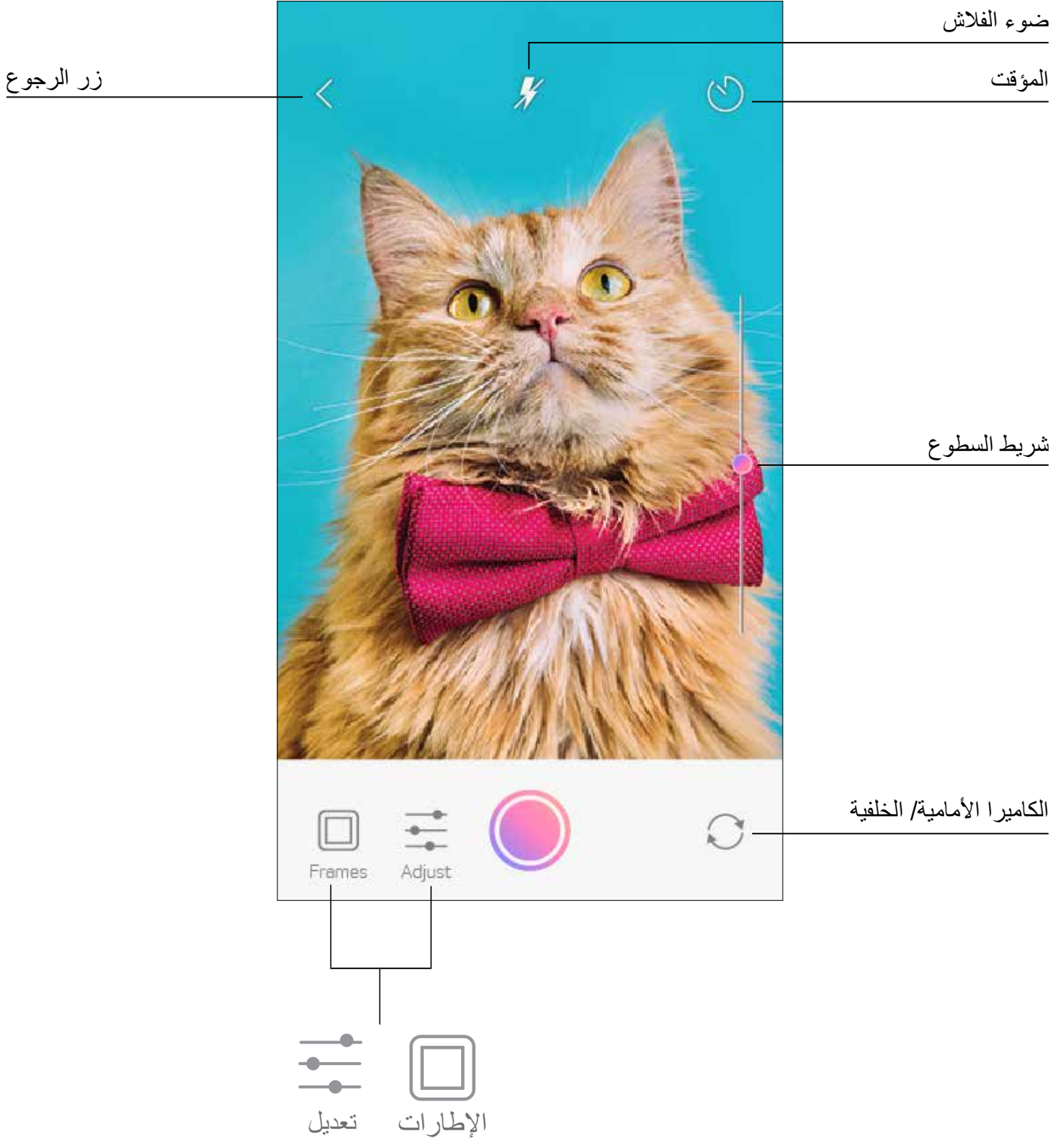
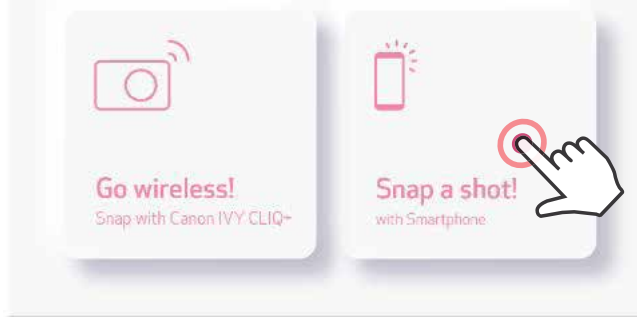

الطباعة من بطاقة الذاكرة ZOEMINI S2 MicroSD

- ١ على الشاشة الرئيسية، انقر على "الاستخدام لاسلكيًا!" ، ثم انقر على "الطباعة باستخدام بطاقة ذاكرة MicroSD".
- ٢ انقر الصورة التي تريد طباعتها، ثم اضغط .
- ٣ يمكنك أيضًا حذف الصورة في بطاقة ذاكرة MicroSD بالضغط على .

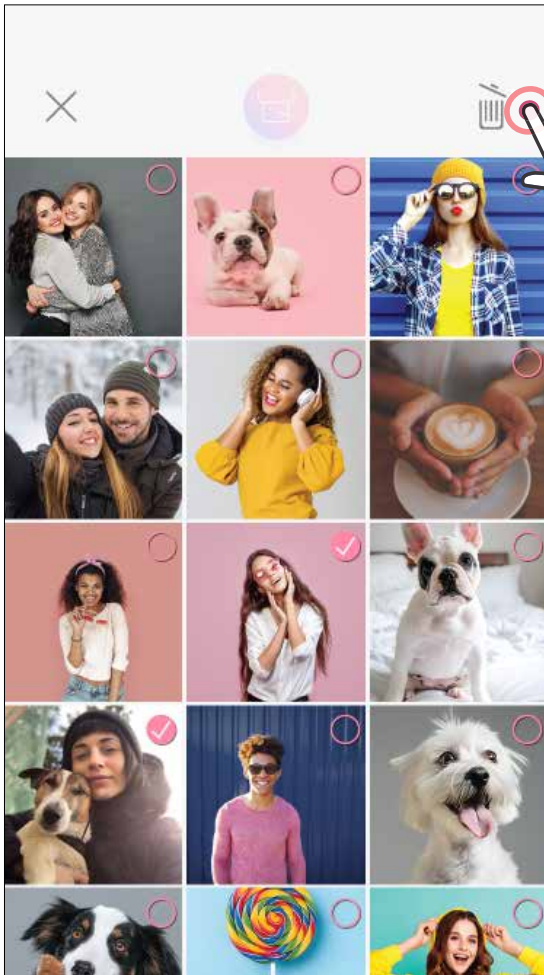

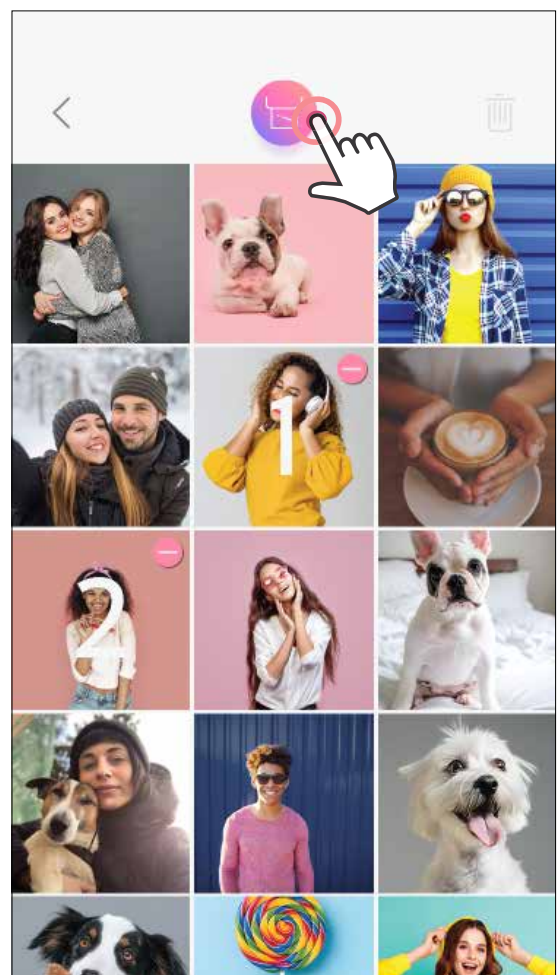

حذف

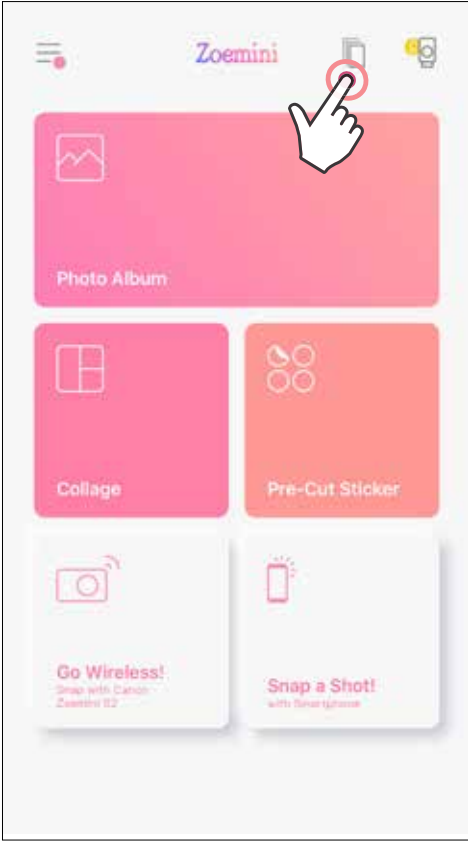

طباعة

قائمة انتظار الطباعة



لإدارة قائمة انتظار الطباعة الخاصة بك، انقر .

في صفحة قائمة انتظار الطباعة، يمكن

١ الضغط على  لإزالة الصورة من قائمة انتظار الطباعة.

٢ لتغيير ترتيب الطباعة، انقر مع الاستمرار فوق صورة، وأعد ترتيب موضعها.

٣ انقر فوق الصورة المحددة التي تريد طباعتها. سوف يتم عرض علامة الإيقاف المؤقت.

٤ انقر فوق  لنسخ الصورة

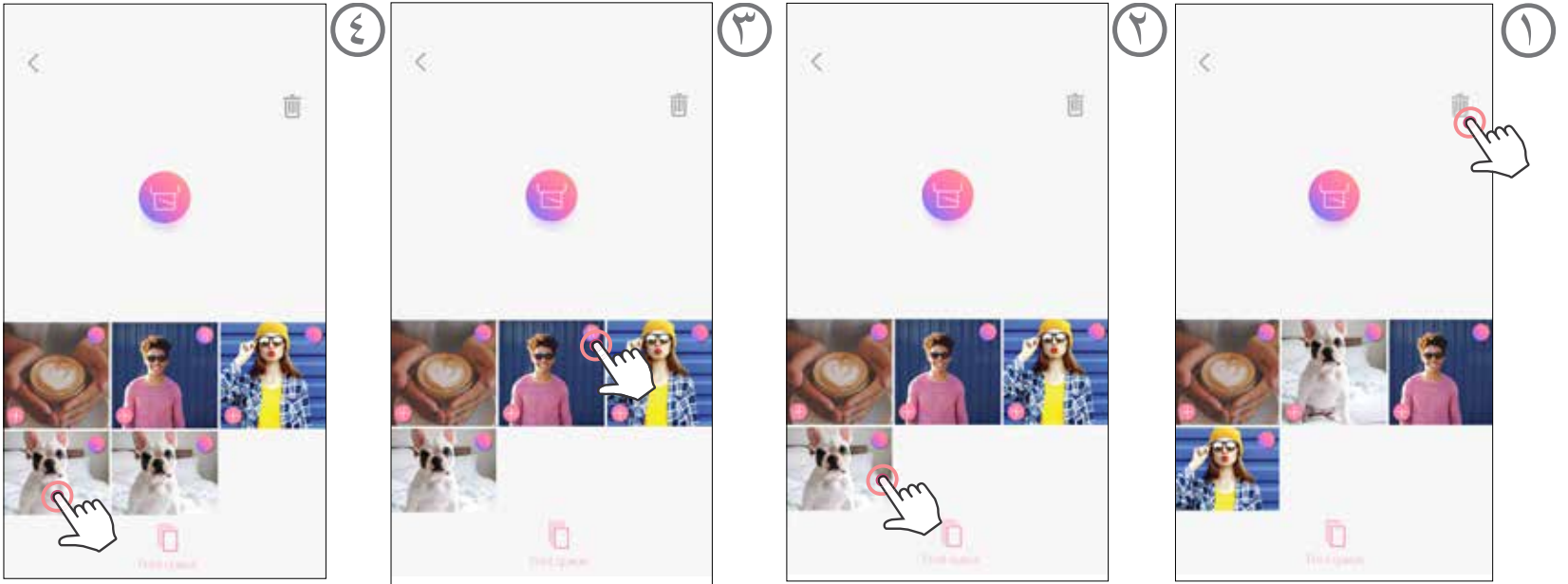

ملاحظة حول قائمة انتظار الطباعة: ستُخزن صورتك في قائمة انتظار الطباعة إذا لم تكن الطابعة قيد التشغيل ومتصلة عند إرسال الطباعة.

لتحرير الطباعة، ما عليك سوى تشغيل الطابعة وإعادة توصيلها. سيتم سؤالك عما إذا كنت تريد طباعة الصورة في قائمة الانتظار الخاصة بك.

ملحوظة !

- قد تختلف الصورة المطبوعة عن الصورة الأصلية لأن "تقنية الشاشة" المستخدمة لعرض اللون على جهاز محمول تختلف عن "تقنية الطباعة" المستخدمة لطباعة الألوان على الورق. (الطباعة بالنقل الحراري).
- لا تسحب الورق بالقوة في أثناء الطباعة أو عند حدوث انحشار ورق.
- لا تفتح الغطاء العلوي في أثناء الطباعة. فقد يؤثر ذلك على جودة الطباعة.
- إذا اهتزت الطابعة أو تحركت، فقد تتأثر جودة طباعة الصور.

Canon

وإذا كان الجهاز لا يعمل بشكل صحيح، فيرجى الاتصال بالوكيل الذي اشترت منه هذا المنتج أو يُرجى الاتصال بقسم الخدمة والدعم من Canon على العنوان www.canon-europe.com/support.

إن SMART SHEET و ZINK Technology وعلامات ZINK التجارية مملوكة لشركة ZINK Holdings LLC المحدودة. وتستخدم بموجب ترخيص. تُعد Apple وشعار Apple و iPad و iPad Air و iPad Pro و iPhone علامات تجارية لشركة Apple Inc، مسجلة في الولايات المتحدة وبلدان أخرى. تُعد App Store علامة خدمة لشركة Apple Inc. ويُعد iOS علامة تجارية أو علامة تجارية مسجلة لصالح شركة Cisco في الولايات المتحدة وبلدان أخرى ويتم استخدامها بموجب ترخيص. يُعد Android و Google Play وشعار Google Play علامات تجارية لشركة Google LLC. تُعد Bluetooth علامة تجارية مسجلة لصالح شركة Bluetooth SIG. تُعد Wi-Fi علامة تجارية مسجلة لشركة Wi-Fi Alliance. تُعد جميع أسماء المنتجات والأسماء التجارية والشعارات الأخرى التابعة لجهات خارجية علامات تجارية لمالكيها المعنيين.